

SHARP

CÔNG TY TNHH NHẬT NAM

NHÀ PHÂN PHỐI CÁC SẢN PHẨM MÁY VĂN PHÒNG SHARP TẠI VIỆT NAM

TÀI LIỆU HƯỚNG DẪN SỬ DỤNG MÁY PHOTOCOPY SHARP AR-5316E/AR-5320E



TRUNG TÂM BẢO HÀNH VÀ CUNG CẤP LINH PHỤ KIỆN

SỐ 5 CỔNG TRƯỜNG ĐHSP NGHỆ THUẬT TW - THANH XUÂN - HÀ NỘI

ĐT: 04.35523359 - 04.33542076 FAX: 04.35520134

Hotline: 093 666 3232

**NHỮNG ĐIỂM CẦN CHÚ Ý KHI SỬ DỤNG MÁY PHOTOCOPY KỸ
THUẬT SỐ AR-5316E/5320E**

1. Không liên tục tắt máy & bật máy. Sau khi tắt máy, chờ 10-15 giây trước khi bật lại.
2. Máy phải tắt nguồn trước khi tháo lắp bất kỳ bộ phận nào.
3. Đặt máy trên mặt bằng vững chắc.
4. Không đặt máy ở nơi ẩm ướt và bụi bẩn
5. Không đặt máy ở nơi có ánh sáng trực tiếp chiếu vào, hoặc nhiệt độ và độ ẩm thay đổi liên tục.
6. Đảm bảo xung quanh chỗ đặt máy có khoảng trống nhất định.
7. Khi máy không sử dụng nhiều ngày nên tắt nguồn điện.
8. Không để bụi phủ lên máy hoặc không dùng vải hay film nhựa phủ lên máy đang hoạt động làm cản trở sự tỏa nhiệt và gây hại cho máy.
9. Đặt máy gần ổ cắm điện để sử dụng dễ dàng
10. Khi di chuyển máy từ nơi nhiệt độ thấp đến nơi nhiệt độ cao hơn có thể có sự ngưng tụ hơi nước ảnh hưởng đến máy, do đó cần để máy ở nơi này ít nhất 2 giờ trước khi sử dụng.
11. Đảm bảo điện áp sử dụng đúng yêu cầu. Chú ý nên dùng ổ cắm độc lập, không dùng chung với thiết bị khác
12. Không đánh rơi máy, hoặc để bất kỳ vật gì bên ngoài rơi vào máy.
13. Giữ hộp mực ở nơi khô ráo, không lấy ra trước khi sử dụng.
14. Không chạm vào trống.

CÁC ĐẶC ĐIỂM CHÍNH CỦA MÁY PHOTOCOPY AR- 5316E/AR-5320E

1. MÁY PHOTOCOPY LASER TỐC ĐỘ CAO

Bản chụp đầu tiên ở độ phân giải 300dpi chỉ có 7.2 giây

Tốc độ copy là 16/20 bản/phút

Nâng cấp mở rộng khay giấy AR-D24/D25

2. HÌNH ẢNH CHẤT LƯỢNG CAO

Bản chụp chất lượng cao ở độ phân giải 600dpi

Tự động điều chỉnh sắc độ bản chụp 5 mức khác nhau với mỗi chế độ

TEXT/PHOTO (chữ/hình ảnh).

3. NHIỀU TÍNH NĂNG COPY KHÁC

Độ phóng to thu nhỏ từ 25%-400% có thể tăng giảm từng 1%

Chụp liên tục 999 bản

Chương trình cài đặt riêng cho phép tự cài đặt chế độ sử dụng

Phân trang điện tử, Xóa viền, xóa lề, xóa trung tâm khi mua (AR-EB7)

4. SCAN ONE/PRINT MANY (SOPM)

Máy photocopy có thể scan bản gốc 1 lần và tạo ra 999 bản chụp

Bộ nhớ 16 MB với khả năng nâng cấp thêm 256MB với (AR-MS5)

5. CHỨC NĂNG IN LASER

Tốc độ in là 12 bản/phút (*Nâng cấp 16/2 bản/phút A4 với AR-EB7*)

6. CÁC ĐẶC TÍNH KHÁC

Chế độ PREHEAT và AUTO SHUT OFF tự động tắt khi không sử dụng.

Thiết kế phù hợp với người sử dụng

TÊN CÁC BỘ PHẬN VÀ CHỨC NĂNG

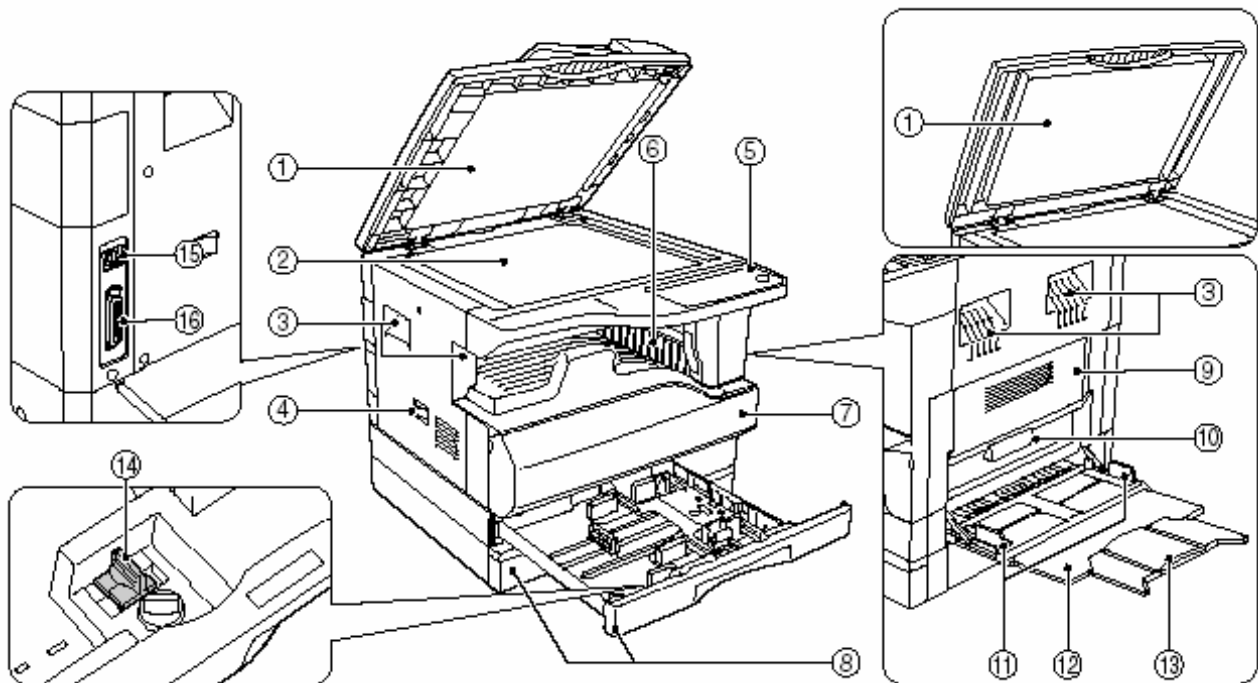

- | | |
|--|---|
| 1. Nắp khay giấy (SPF) | 13. Khay nạp tay mở rộng |
| 2. Kính đặt tài liệu | 14. Lau dây cao áp |
| 3. Tay cầm (dùng khi muốn di chuyển máy) | 15. USB 1.1 – Kết nối với máy tính sử dụng chức năng in |
| 4. Công tắc máy | 16. Cổng Parallel |
| 5. Bảng phím điều khiển | |
| 6. Khay giấy ra | |

Khi mua thêm bộ bo đa năng AR-EB7 cho thêm một công in USB 2.0

- 7. Nắp trước
- 8. khay giấy – Mỗi khay 250 tờ
- 9. Nắp bên trái
- 10. Tay cầm mở nắp bên trái
- 11. Chốt chỉnh cỡ giấy khay tay
- 12. Khay nạp tay

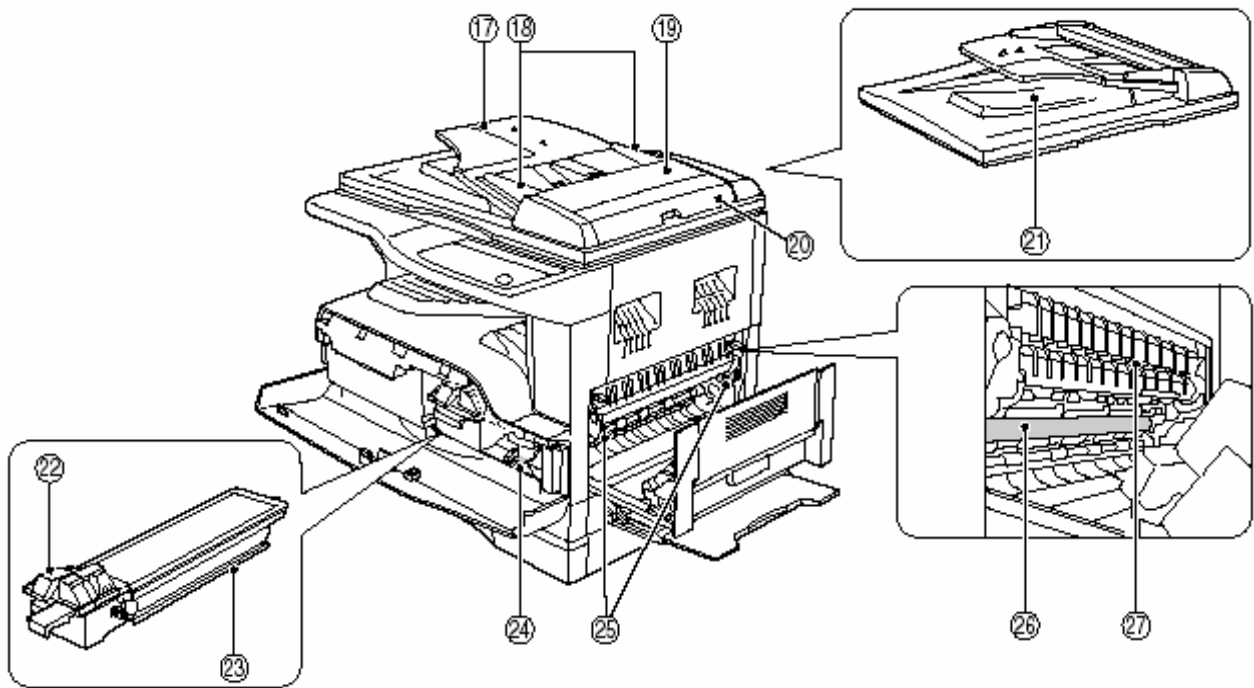







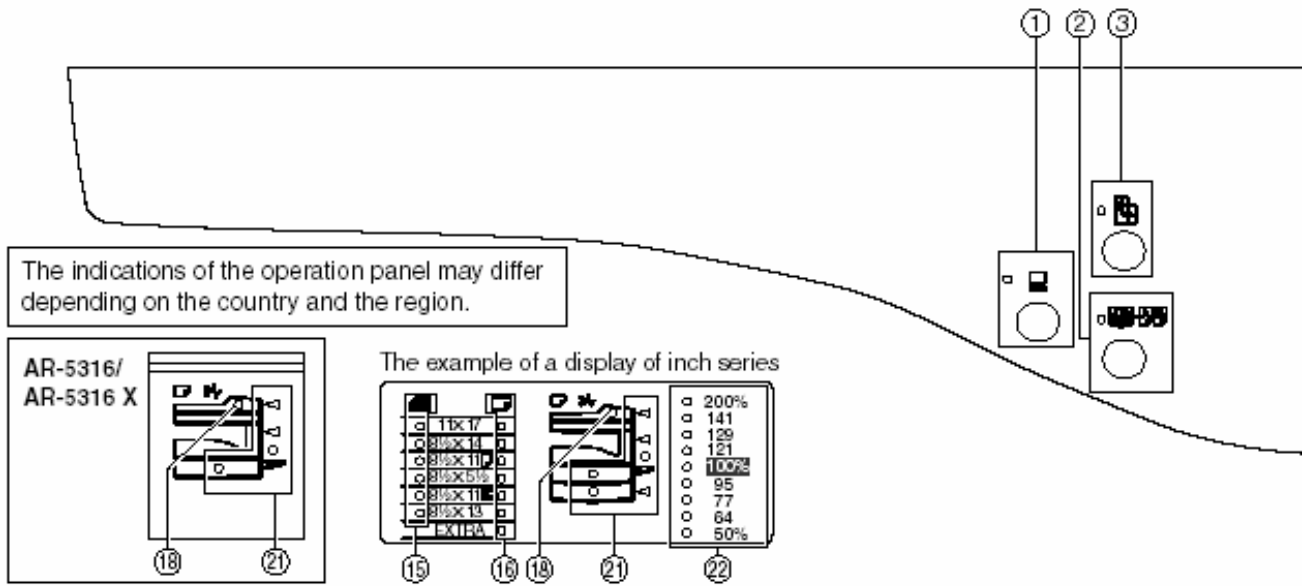

- 17. Khay nạp bản gốc (SPF)
- 18. Chốt chỉnh cỡ giấy bản gốc (SPF)
- 19. Nắp nạp giấy dùng để mở ra lấy giấy kẹt khi đảo bản gốc (SPF)
- 20. Nắp bên phải (SPF) lấy giấy kẹt
- 21. Khay giấy ra (khi lắp SPF)
- 26. Trống
- 27. Bộ phận chỉnh hướng giấy lô sấy







- 22. Thanh đẩy khoá hộp mực
- 23. Hộp mực
- 24. Thanh đẩy ROLLER lấy giấy kẹt trong máy
- 25. Bộ lô sấy

BẢNG ĐIỀU KHIỂN









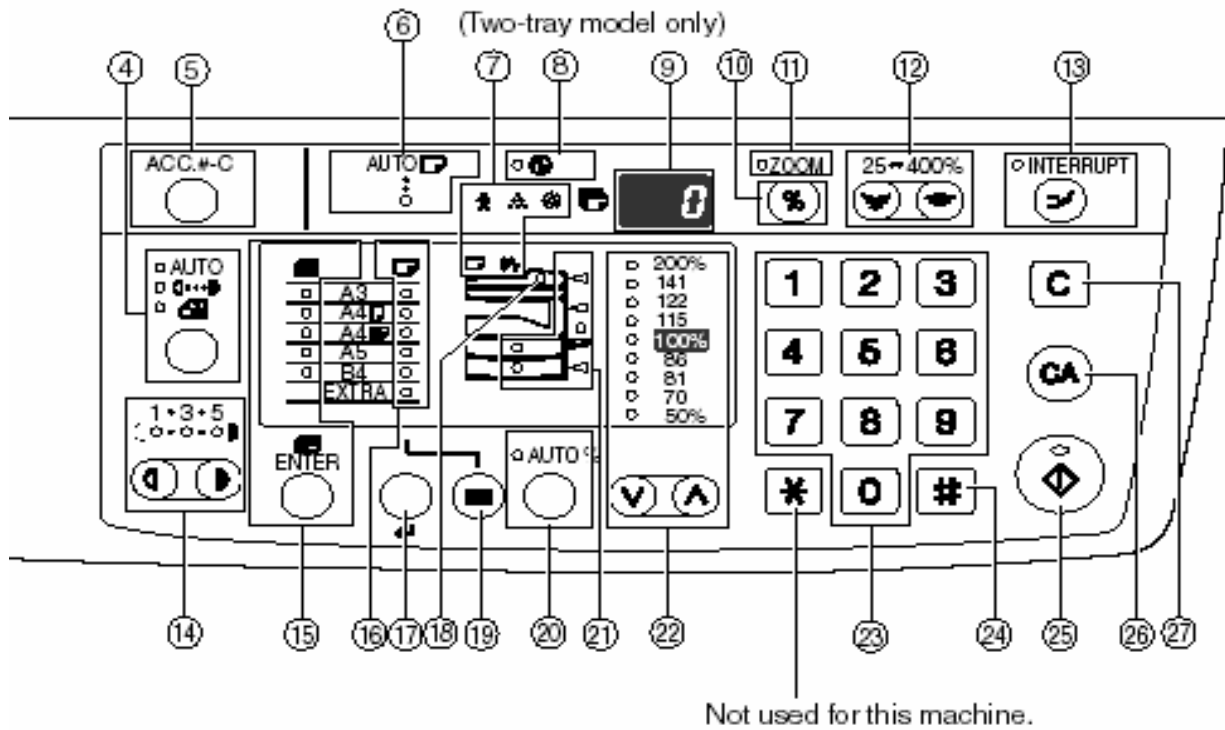



- | | |
|---------------------------------------|--------------------------------------|
| 1. Phím ONLINE/ đèn báo (🖨️) | 8. Đèn báo chế độ tiết kiệm điện (🔌) |
| 2. Phím chụp trang đôi/ đèn báo (📄) | 9. Màn hình hiển thị |
| 3. XY ZOOM (chụp toạ độ)/ đèn báo (📏) | 10. Phím hiển thị tỉ lệ bản chụp (📐) |
| | 11. Đèn báo tỉ lệ bản chụp |

4. **Phím chọn chế độ**
 AUTO/TEXT/PHOTO
 (AUTO /  /  / )
5. **Phím xoá (ACC.#-C)**
6. **Phím tự động chọn giấy/đèn báo**
 (AUTO )
7. **Đèn báo hiệu**
 - [] Báo cần bảo dưỡng
 - [] Báo yêu cầu thay mực
 - [] Báo thay từ
 - [] Báo hết giấy
 - [] Báo tắc giấy
- 8.

12. **Phím chọn tỉ lệ bản chụp** (, )
13. **Phím tạm ngừng /đèn báo** ()
14. **Phím điều chỉnh độ đậm nhạt bản chụp/ đèn báo** (, )
15. **Phím chọn khổ giấy cho bản gốc**
 (ENTER ) / Đèn báo cỡ giấy bản gốc.



- 16. Đèn báo khổ giấy ở khay chứa giấy
- 17. Phím nhập cỡ giấy trong khay ()
- 18. Đèn báo chọn SPF
- 19. Phím chọn khay giấy ()
- 20. Phím chọn tỉ lệ bản chụp tự động (AUTO %)
- 21. Phím báo khay nạp giấy và tắc giấy/ đèn báo
 - Báo khay nạp giấy ()
 - Báo khay tắc giấy ()
- 22. Phím chọn tăng giảm tỉ lệ bản chụp ( , )/ đèn báo

- 23. Phím số
- 24. Phím READ-END ()
- 25. Phím START/ đèn báo ()
- 26. Phím xóa CLEAR ALL ()
- 27. Phím xoá ()

Để kiểm tra số bản chụp ấn và giữ phím số 0 để hiển thị

KHOẢNG ĐỘNG MÁY VÀ CÁCH NẠP GIẤY

I. KHOẢNG ĐỘNG MÁY

Bật công tắc nguồn “ON”. Trong khi khởi động đèn báo POWER SAVE, đèn báo sẽ tắt khi máy khởi động xong và sẵn sàng copy. Tuy nhiên có thể cài đặt và nhấn START khi đang khởi động, máy sẽ bắt đầu copy sau khi khởi động.

II. CÁCH NẠP GIẤY

Khay giấy	Loại giấy	Cỡ giấy	Chú ý
Khay dưới	Giấy thường	A5-A3	Nạp dưới đường vạch trong khay
Khay tay	Giấy thường, giấy film, nhãn, bì	A6R-A3	Nạp từng tờ

Những điểm cần chú ý khi dùng khay tay:

- Có thể nạp 100 tờ
- Giấy cỡ A5, A6 phải đặt ngang và phẳng, đặt thẳng
- Khi nạp giấy phải rút hết các tờ giấy còn lại trong khay và nạp lại giấy
- Không dùng giấy nhỏ hơn bản gốc, không dùng giấy đã in bằng máy in laser hoặc giấy FAX.

III. ĐẶT CỖ GIẤY TRONG MỘT KHAY



Những điểm cần chú ý:

- Cỡ giấy không thay đổi khi máy ngừng tạm thời do hết giấy, hoặc việc copy bị ngắt quãng.
 - Trong khi đang in
 - Cỡ giấy chỉ được chọn ở khay trên
 - Không nạp giấy khác cỡ với giấy đã chọn
1. Giữ phím (⬅) 5 giây để chọn cỡ giấy.
 2. Dùng phím (⊞) để chọn khay giấy.
 3. Dùng phím ENTER chọn cỡ bản gốc (đèn báo nháy ở cỡ giấy đã chọn)
 4. Nhấn START sau đó nhấn (⬅) và thoát ra.

CHỨC NĂNG COPY

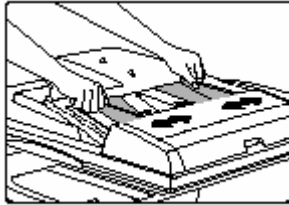
I. CÁC BƯỚC THỰC HIỆN:

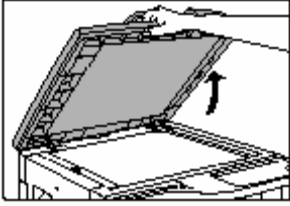
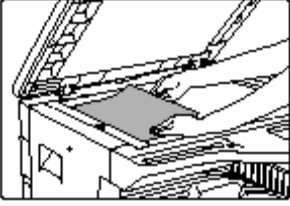
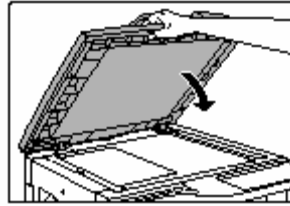
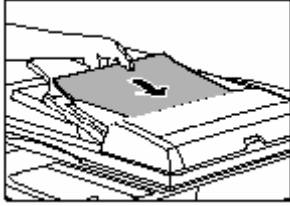
COPY THÔNG THƯỜNG	SỬ DỤNG SPF
<p>1. Đặt bản gốc cần copy vào.</p>	<p>1.</p> <div style="text-align: center;">  </div> <p>Phải đảm bảo không còn tài liệu nào trên kính photo Kéo chốt chỉnh cỡ giấy bản gốc</p>

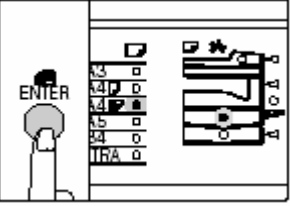
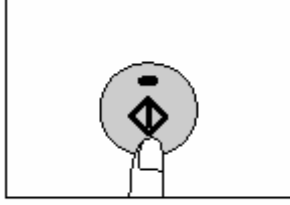
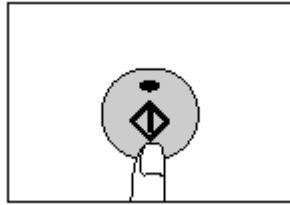



 	
<p>2. Đóng nắp copy</p> 	<p>2. Đặt tài liệu trên khay (mặt có chữ đặt ngửa lên)</p> 
<p>3. Nhấn  để chọn cỡ bản gốc</p> 	<p>3. Chọn số bản chụp và nhấn START để bắt đầu copy.</p> 
<p>4. Chọn số bản chụp và nhấn START để bắt đầu copy</p> 	

Những điểm cần lưu ý:

- Khi chọn cỡ bản gốc, khay có cùng cỡ giấy cũng được chọn tự động

- Nếu đèn báo cỡ giấy không sáng tức là không có khay giấy nào cùng cỡ giấy với bản gốc. Nạp cỡ giấy đúng yêu cầu vào khay hoặc chọn khay tay, nhấn phím chọn khay () và copy từ khay tay.
- Đối với SPF không dùng các loại giấy làm bản gốc như giấy trong, giấy can, giấy mờ, giấy than, giấy nhiệt, giấy bị cong, nhăn, gấp nếp, giấy có đục lỗ....

II. ĐIỀU CHỈNH ĐỘ ĐẬM NHẠT BẢN CHỤP

1. Bấm phím ( /  / ) để chọn kiểu bản gốc, để copy hình ảnh, nhấn phím cho đến khi đèn () báo sáng.

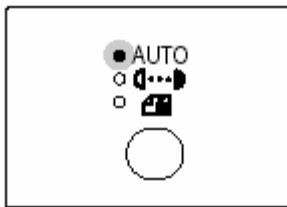

2. Nhấn phím để điều chỉnh độ đậm, nhạt bản chụp

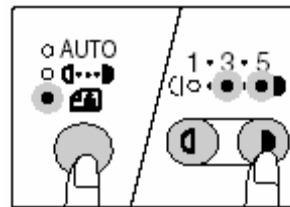

III. TỰ ĐỘNG CHUYỂN KHAY



Nếu trong khi đang copy khay hết giấy mà có một khay khác có giấy cùng cỡ giấy, cùng chiều với bản gốc, máy sẽ tự động chuyển sang khay đó.

IV. TĂNG, GIẢM TỈ LỆ PHÓNG TO THU NHỎ





Có thể chọn độ phóng to thu nhỏ từ 25% - 400%, điều chỉnh từng 1%. (Nếu sử dụng khay SPF độ phóng to thu nhỏ 50%-200%)











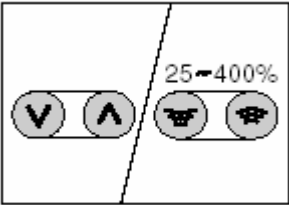

Có 3 cách chọn tăng giảm tỉ lệ phóng to thu nhỏ:

+ Chọn tự động, nhấn phím ()

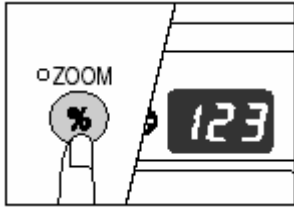
+ Chọn bằng phím ( , )

+ Chọn tỉ lệ tăng giảm ngang dọc độc lập (theo 2 trục XY), nhấn phím XY ZOOM

() , sau đó nhấn (, ) , và () lần lượt chọn tỉ lệ bản chụp theo chiều dọc, ngang.

<p>1. Nhấn phím PRESET RATIO (, ) và phím chọn tỉ lệ (, ) để thay đổi tỉ lệ bản chụp theo chiều dọc.</p> 	<p>2. Nhấn phím hiển thị tỉ lệ bản chụp ()</p> 
<p>3. Nhấn phím PRESET RATIO (, ) và phím chọn tỉ lệ (, ) để thay đổi tỉ lệ bản chụp theo chiều ngang.</p>	<p>4. Nhấn phím hiển thị tỉ lệ bản chụp ()</p>

V. COPY 2 MẶT DÙNG KHAY TAY

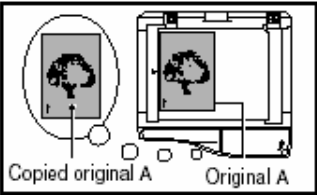
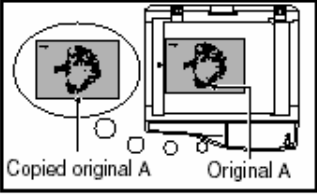
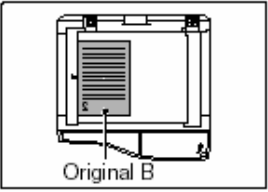
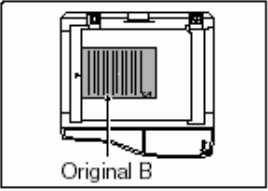
<p>1. Chụp bản gốc mặt A</p>  	<p>2. Đặt mặt B bản gốc như hình vẽ <i>Nếu bản gốc đặt theo chiều dọc thì đặt cùng hướng bản gốc A</i></p>  <p><i>Nếu bản gốc đặt theo chiều ngang thì đặt theo hướng thứ tự từ trái qua phải.</i></p> 
---	---

3. Đảo bản chụp lại, giữ cho chiều và hướng giấy giống như bản gốc (mặt đã copy đặt ngửa) rồi đưa vào khay tay.

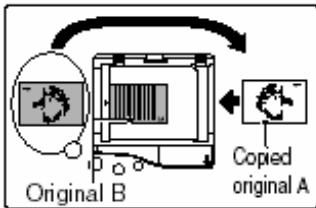
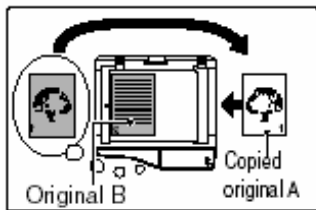

4. Chọn khay tay và nhấn phím START

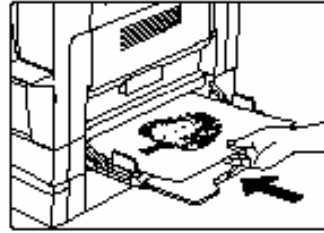

VI. CHỤP TRANG ĐÔI (CHỤP QUYỂN SÁCH)

Những điểm cần chú ý:

- Dùng khổ giấy A4, chọn phím chụp trang đôi ()
- Khi chụp trang đôi sử dụng kết hợp XY ZOOM, không sử dụng được chức năng phóng to, thu nhỏ; không đồng thời chụp trang đôi và phóng to, thu nhỏ bản chụp.
- Không sử dụng khi bản gốc đặt trong khay SPF.
- Khi chụp trang đôi không sử dụng được chức năng tự động chọn tỉ lệ bản chụp.

Chú ý:

- Nếu bộ nhớ đầy khi đang Scan đèn báo nhấp và xuất hiện “FUL” trên màn hình hiển thị, máy sẽ ngừng copy. Để tiếp tục copy các bản gốc đã Scan, nhấn START. Để xoá dữ liệu đã Scan, dùng phím CLEAR ALL hoặc CLEAR (), sau đó nhấn START để tiếp tục copy.

CHỨC NĂNG IN

Những điểm cần lưu ý:

- Trong khi máy đang copy, các lệnh in sẽ được lưu vào bộ nhớ, khi công việc copy kết thúc, máy sẽ bắt đầu in.
- Máy sẽ không in khi nắp trái và nắp trước đang mở để bảo dưỡng, có giấy kẹt trong máy, SPF hoặc hết mực, trống cần phải thay thế.

Các bước thực hiện:

1. Nạp giấy, giấy trong khay phải cùng cỡ giấy chọn trong phần menu in.
2. Nhấn phím ONLINE (☑) để bắt đầu in hoặc phím ONLINE sáng.
3. Mở file cần in và chọn lệnh in.
4. Chọn các chế độ in.
5. Chọn “Print” hoặc “OK” để in.

Có thể nhấn phím ONLINE để tạm ngừng in, để huỷ bỏ lệnh in nhấn phím xoá CLEAR hoặc CLEAR ALL, để tiếp tục in nhấn lại phím ONLINE.

MỘT VÀI CHỨC NĂNG KHÔNG SỬ DỤNG ĐƯỢC KHI MÁY ĐANG Ở CHẾ ĐỘ IN, COPY

Chế độ		COPY	IN
Copy	Copy key input	Yes	Yes
	Copying	Yes*1	No*2
IN	Printing	Yes*3	No

**1. Có thể sử dụng sau khi nhấn phím tạm dừng*

**2. Máy bắt đầu in nhấn phím CLEAR ALL sau khi copy xong hoặc nhấn ONLINE*

**3. Tạm ngừng in và bắt đầu copy.*