

SHARP

CÔNG TY TNHH NHẬT NAM

NHÀ PHÂN PHỐI CÁC SẢN PHẨM MÁY VĂN PHÒNG SHARP TẠI VIỆT NAM

TÀI LIỆU GIỚI THIỆU & HƯỚNG DẪN SỬ DỤNG MÁY PHOTOCOPY SHARP AR-6050



TRUNG TÂM BẢO HÀNH VÀ CUNG CẤP LINH PHỤ KIỆN

SỐ 5 CỔNG TRƯỜNG ĐHSP NGHỆ THUẬT TW - THANH XUÂN - HÀ NỘI

ĐT: 04.35523359 - 04.33542076 FAX: 04.35520134

Hotline: 0912754067

**NHỮNG ĐIỂM CẦN CHÚ Ý KHI SỬ DỤNG MÁY PHOTOCOPY KỸ
THUẬT SỐ AR-6050**

1. Không liên tục tắt máy & bật máy. Sau khi tắt máy, chờ 10-15 giây trước khi bật lại.
2. Máy phải tắt nguồn trước khi tháo lắp bất kỳ bộ phận nào.
3. Đặt máy trên mặt bằng vững chắc.
4. Không đặt máy ở nơi ẩm ướt và bụi bẩn
5. Không đặt máy ở nơi có ánh sáng trực tiếp chiếu vào, hoặc nhiệt độ và độ ẩm thay đổi liên tục.
6. Đảm bảo xung quanh chỗ đặt máy có khoảng trống nhất định.
7. Khi máy không sử dụng nhiều ngày nên tắt nguồn điện.
8. Không để bụi phủ lên máy hoặc không dùng vải hay film nhựa phủ lên máy đang hoạt động làm cản trở sự tỏa nhiệt và gây hại cho máy.
9. Đặt máy gần ổ cắm điện để sử dụng dễ dàng
10. Khi di chuyển máy từ nơi nhiệt độ thấp đến nơi nhiệt độ cao hơn có thể có sự ngưng tụ hơi nước ảnh hưởng đến máy, do đó cần để máy ở nơi này ít nhất 2 giờ trước khi sử dụng.
11. Đảm bảo điện áp sử dụng đúng yêu cầu. Chú ý nên dùng ổ cắm độc lập, không dùng chung với thiết bị khác
12. Không đánh rơi máy, hoặc để bất kỳ vật gì bên ngoài rơi vào máy
13. Giữ hộp mực ở nơi khô ráo, không lấy ra trước khi sử dụng
14. Không chạm vào trống.

CÁC ĐẶC ĐIỂM CHÍNH CỦA MÁY PHOTOCOPY AR-6050

1. MÁY PHOTOCOPY KỸ THUẬT SỐ TỐC ĐỘ CAO

Bản chụp đầu tiên ở độ phân giải 600dpi chỉ có 4.3 giây

Tốc độ copy là: **50 bản/phút A4**

HÌNH ẢNH CHẤT LƯỢNG CAO

Bản chụp chất lượng cao ở độ phân giải 600dpi

Tự động điều chỉnh độ sáng bản chụp

Nhiều mức khác nhau với mỗi chế độ như : AUTO/TEXT/PHOTO.... (chữ/hình ảnh)

2. NHIỀU TÍNH NĂNG COPY KHÁC

Bộ phận Nạp và đảo bản gốc RSPF Lắp sẵn

Bộ phận tự động đảo bản Copy hai mặt Lắp sẵn

Độ phóng to thu nhỏ từ 25%-400% có thể tăng giảm từng 1%

Chụp liên tục 999 bản

Chương trình cài đặt riêng cho phép cài đặt chế độ sử dụng

Nhiều chức năng sao chụp tiện lợi khác như xoá lề, xoá trung tâm, copy 2 in 1 và 4 in 1, copy quyển sách có gấp gáy, chụp trang đôi (copy quyển sách) và copy có chèn bìa.

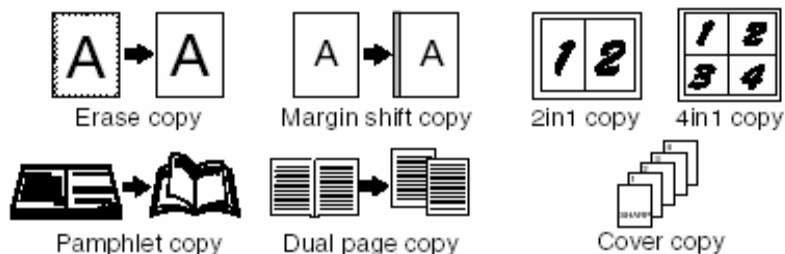

3. MÀN HÌNH CẢM ỨNG LCD 2 MÀU ĐEN TRẮNG DỄ SỬ DỤNG

Máy photocopy có thể scan bản gốc 1 lần và tạo ra 999 bản chụp

6. Chế độ PREHEAT và AUTO SHUT OFF tự động tắt khi không sử dụng.

Thiết kế phù hợp với người sử dụng

QUY TRÌNH LẮP ĐẶT

In the case of RSPF

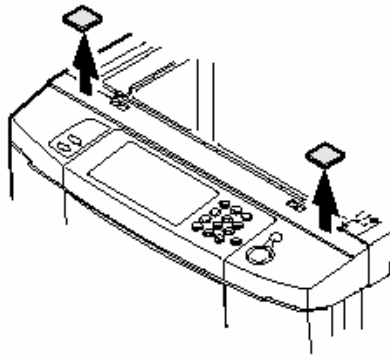
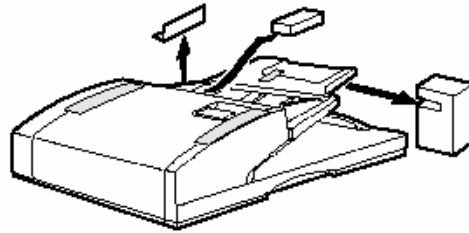
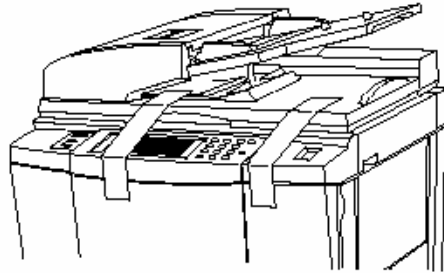

• Paper exit side

• Paper feed side

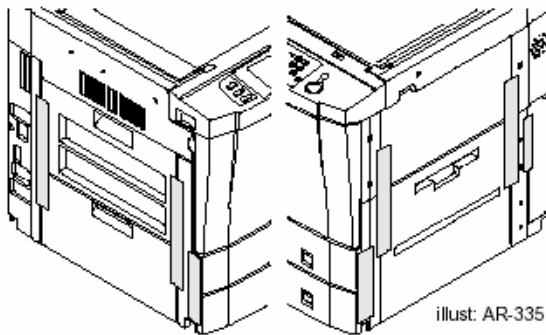

illust: AR-335

2) Remove the protection material and protection sheet.

In the case of SPF

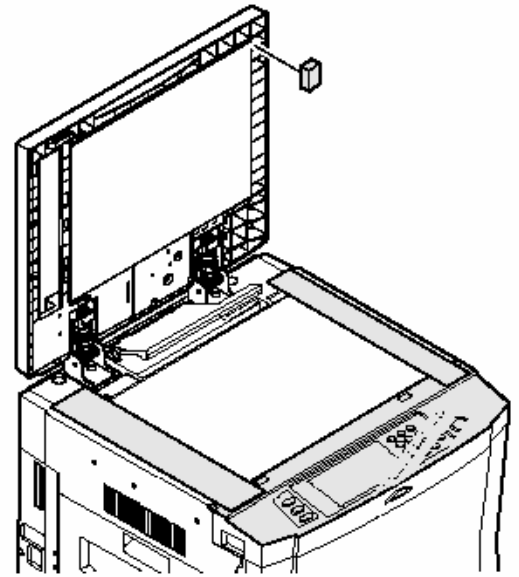

In the case of RADF

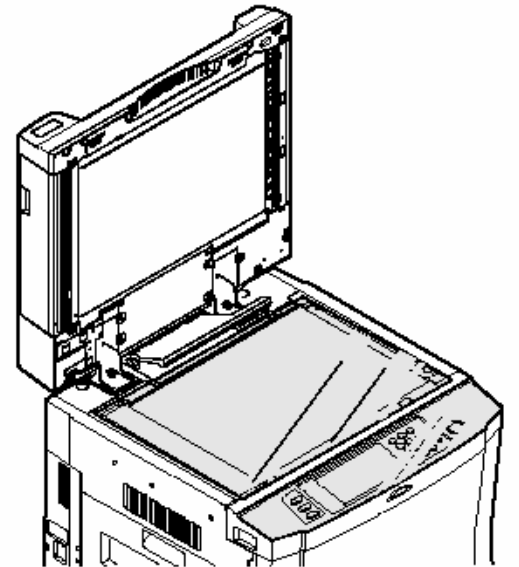

In the case of RSPF

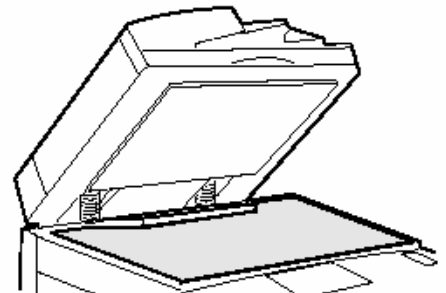

TÊN CÁC BỘ PHẬN VÀ CHỨC NĂNG

A. Exterior

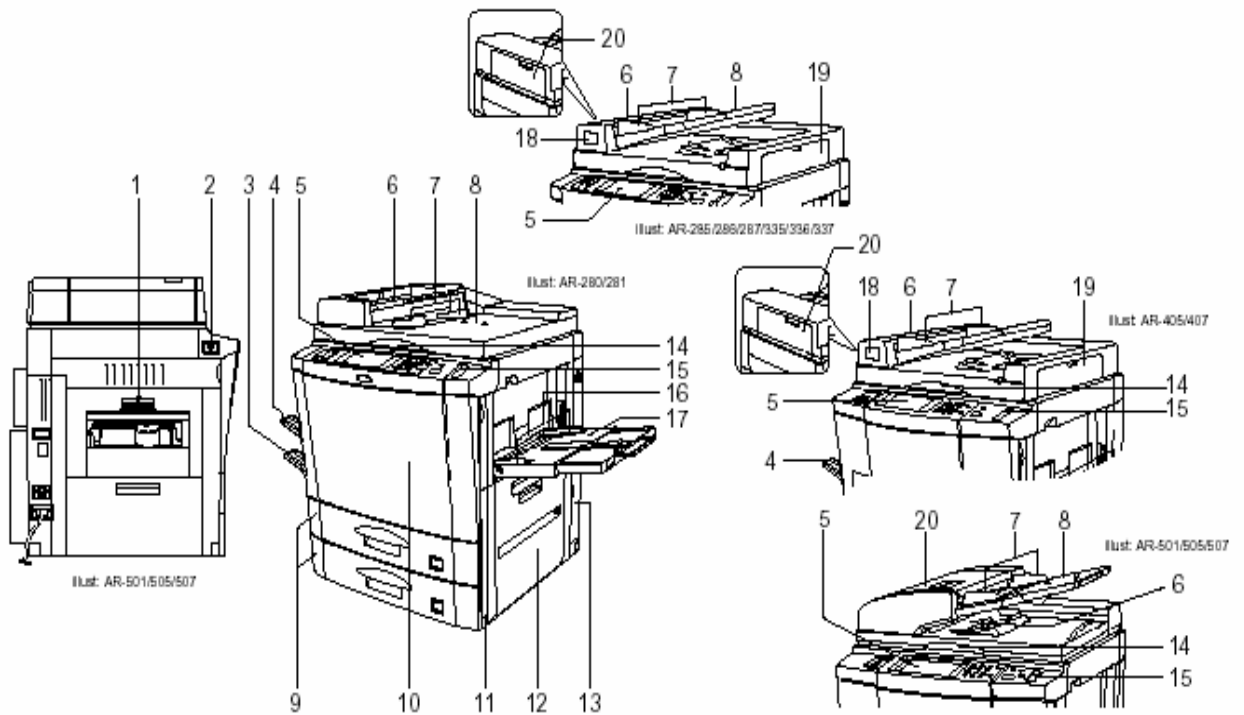

1.	Nắp trên bên phải lấy giấy kẹt	12.	Nắp Phải máy
2.	Công tắc máy	13.	Nắp mở phần mực thải
3&4	Phần khay giấy ra & mở rộng	14.	Kính tài liệu
5.	Bảng điều khiển gồm các phím điều khiển và màn hình điều khiển	15.	CLIP
6.	Phần giấy ra của khay Nạp và đảo bản gốc RSPF	16.	Hướng dẫn sử dụng khay tay
7.	Ký hiệu hướng dẫn sử dụng	17.	Khay nạp tay
8.	Khay Nạp & đảo bản gốc tự động	18.	Đèn hướng dẫn khay nạp tài liệu
9.	Khay chứa giấy chính	19.	Nắp lộ đường giấy ra khay nạp và đảo bản gốc RSPF
10.	Nắp máy phía trước	20.	Nắp lộ đường nạp giấy khay nạp và

			đảo bản gốc RSPF
11.	Tay cầm vận chuyển máy		

PHẦN BÊN TRONG MÁY

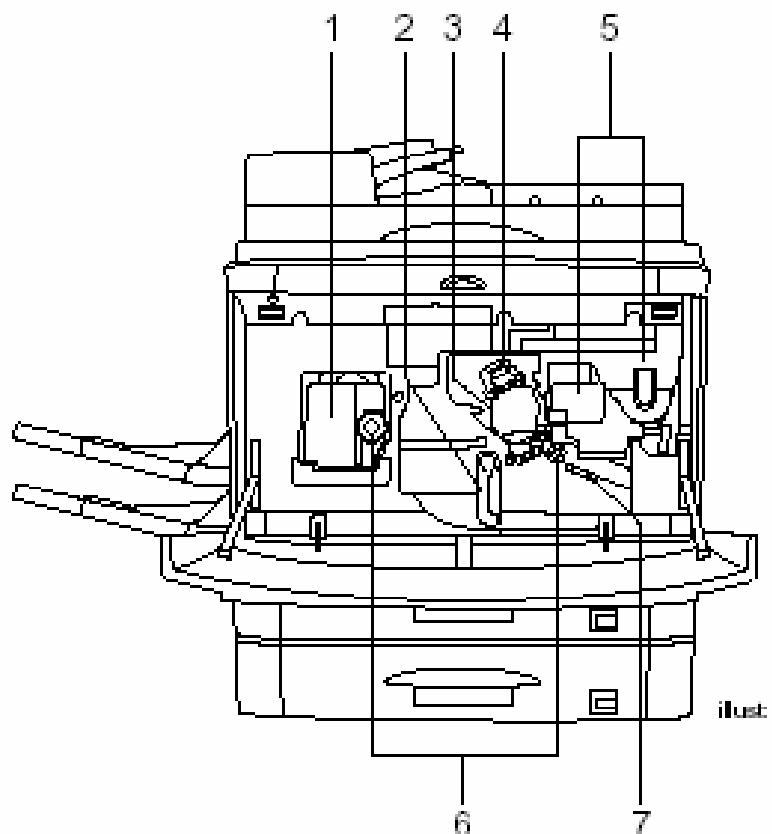

1.	Bộ lô sấy
2.	Trống
3.	Thanh đẩy ROLLER lấy giấy kẹt trong máy
4.	Thiết bị cao áp
5.	Hộp chứa từ
6.	Thanh đẩy ROLLER lấy giấy kẹt trong máy
7.	Chỉ dẫn

BẢNG ĐIỀU KHIỂN

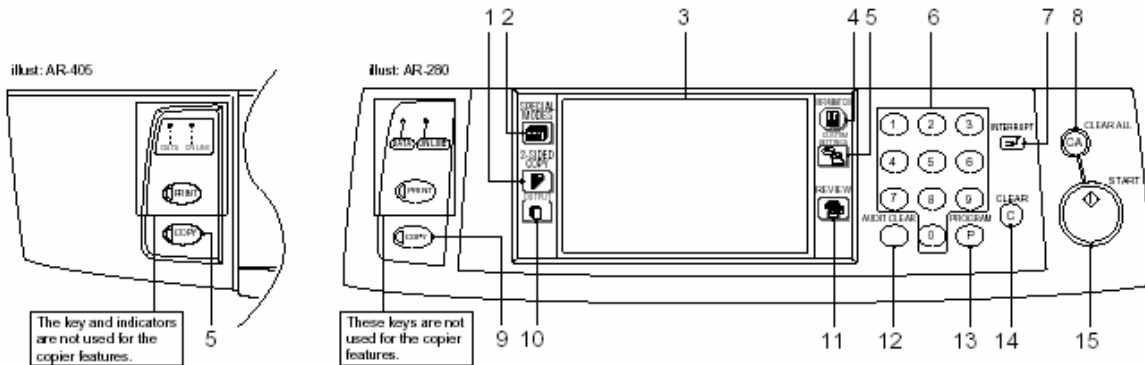

1.	Phím 2-SIDED Copy (Copy hai mặt)	9.	Phím COPY
2.	Phím các chức năng đặc biệt	10.	Phím đường giấy ra (OUTPUT)
3.	Màn hình LCD cảm ứng	11.	Phím Xem tổng thể
4.	Phím thông tin & chỉ dẫn	12.	Phím lập trình
5.	10 phím số sử dụng	13.	Phím trương trình Program
6.	Phím tạm ngừng (Interrupt) & hướng dẫn	14.	Phím xoá
7.	Phím xoá toàn bộ	15.	Phím Chụp (START) & chỉ dẫn

SỬ DỤNG MÀN HÌNH CẢM ỨNG

Màn hình cảm ứng hiển thị trạng thái đang sử dụng, có thể điều khiển bằng cách chạm tay vào các phím hiện trên màn hình

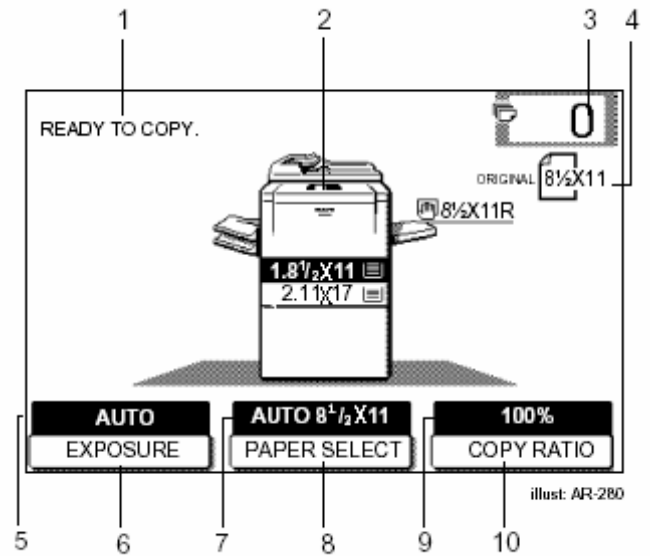

Các item trên màn hình cảm ứng sẽ được chọn bằng cách chạm vào các phím tương đương với các item đó. Khi một item được chọn sẽ có tiếng “bíp” xác nhận chọn item đó. Nếu đồng thời có 2 tiếng “bíp” có nghĩa là hiện tại phím đó không sử dụng được.

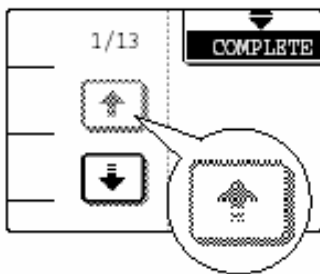

Các phím có màu xám là phím hiện tại không sử dụng được.

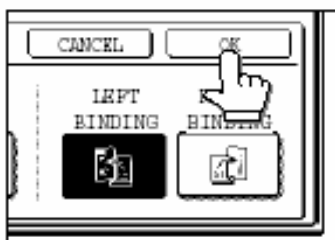

CHỌN CÁC CHỨC NĂNG

Các item đã chọn sẽ sáng trên màn hình hiển thị và có tác dụng khi nhấn OK. Khi muốn huỷ bỏ một lệnh đã chọn, đơn giản nhấn phím đó một lần nữa để nó tắt sáng, khi phím đó tắt sáng thì lệnh đó được huỷ bỏ.

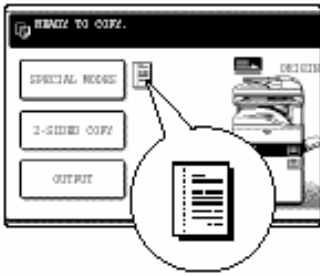

Khi máy sử dụng chức năng copy hoặc FAX hoặc một chức năng đặc biệt khác, biểu tượng biểu thị cho mỗi chức năng sẽ xuất hiện trên màn hình. Khi chọn các biểu tượng này, màn hình hiển thị các chức năng sẽ mở ra cho phép người sử dụng chọn, kiểm tra, điều chỉnh, hoặc huỷ bỏ.

- o Nếu trên màn hình trạng thái báo “PAPER EMPTY”(hết giấy) tức là trong máy đã hết một loại giấy nhất định (chẳng hạn hết giấy khổ A4). Nạp thêm giấy đó vào khay. Nếu loại giấy cỡ đó không có hoặc máy đang ở chế độ in, có thể nạp loại giấy khác vào khay để tiếp tục in.

Hiển thị các thông tin của các công việc đã chọn.

KHỞI ĐỘNG MÁY VÀ CÁCH NẠP GIẤY

I. KHỞI ĐỘNG MÁY

Bật công tắc nguồn “ON”. Trong khi khởi động đèn báo POWER SAVE, đèn báo sẽ tắt khi máy khởi động xong và sẵn sàng copy. Tuy nhiên có thể cài đặt và nhấn START khi đang khởi động, máy sẽ bắt đầu copy sau khi khởi động.

II. CÁCH NẠP GIẤY

Khay giấy	Loại giấy	Cỡ giấy	Chú ý
Khay dưới	Giấy thường	A6-A3	Nạp dưới đường vạch trong khay
Khay tay	Giấy thường, giấy film, nhãn, bì	A6-A3	Nạp từng tờ

Những điểm cần chú ý khi dùng khay tay:

- Có thể nạp 50 tờ
- Giấy cỡ A5, A6 phải đặt ngang và phẳng, đặt thẳng
- Khi nạp giấy phải rút hết các tờ giấy còn lại trong khay và nạp lại giấy
- Không dùng giấy nhỏ hơn bản gốc, không dùng giấy đã in bằng máy in laser hoặc giấy FAX.

III. CHỌN KHAY VÀ ĐẶT CỠ GIẤY TRONG MỘT KHAY

1. Nạp giấy vào khay

2. Nhấn phím CUSTOM SETTINGS
3. Nhấn phím TRAY SETTING (chọn khay)
4. Chọn khay đã nạp giấy
5. Chọn kiểu giấy và cỡ giấy như đã nạp trong khay
6. Nhấn OK
7. Màn hình xuất hiện yêu cầu kiểm tra giấy trong khay. Kiểm tra giấy trong khay và nhấn OK để quay lại màn hình chọn khay.

Đặt cỡ giấy cho khay tay:

DÙNG PHÍM CÀI ĐẶT CUSTOM SETTINGS	DÙNG PHÍM CHỌN GIẤY PAPER SELECT
<ol style="list-style-type: none"> 1. Nạp giấy vào khay tay 2. Nhấn phím cài đặt CUSTOM SETTINGS 3. Nhấn phím chọn khay TRAY SETTINGS 4. Chọn khay tay BYPASS TRAY 5. Chọn loại giấy đặt trong khay tay (Chú ý: JAPANESE P/C là một loại bưu thiếp sử dụng ở Nhật Bản) 6. Nhấn OK để quay lại màn hình chọn khay giấy. 	<ol style="list-style-type: none"> 1. Nạp giấy vào khay tay 2. Nhấn phím chọn giấy PAPER SELECT 3. Nhấn phím chọn kiểu giấy và chọn kiểu giấy 4. Nhấn phím chọn giấy PAPER SELECT

CHỨC NĂNG COPY

MÀN HÌNH CHẾ ĐỘ COPY

Khi nhấn phím COPY trên bảng điều khiển, màn hình chế độ copy sẽ xuất hiện.

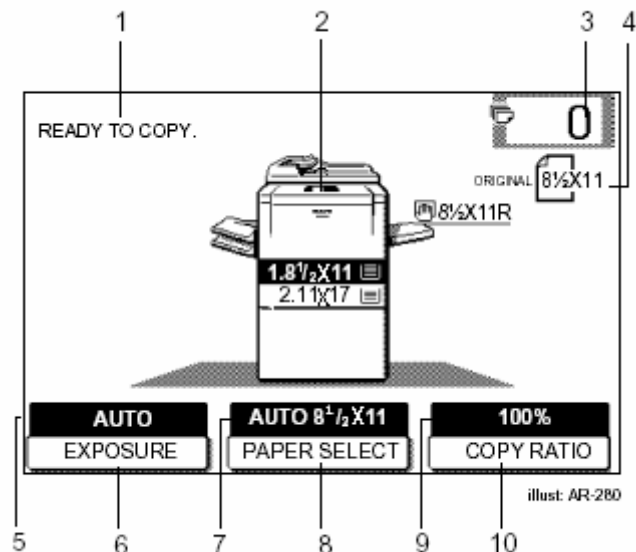

1. Hiện thị các thông báo trạng thái và sẵn sàng sử dụng
2. Hiện thị khổ giấy
3. Hiện thị số bản chụp

Hiện thị số bản chụp đã chọn trước khi nhấn START để copy và số bản chụp còn lại trong khi đang copy. Nếu copy 1 bản, màn hình sẽ hiện số “0”.

4. Hiện thị cỡ giấy bản gốc
5. Hiện thị kiểu và độ sáng bản chụp
6. Hiện thị điều chỉnh độ sáng bản chụp (EXPOSURE)
7. Hiện thị cỡ giấy đã chọn
8. Phím chọn cỡ giấy (PAPER SELECT)
9. Hiện thị tỉ lệ bản chụp
10. Phím chọn tỉ lệ bản chụp (COPY RATIO)

Phím COPY 2 mặt (2-SIDES COPY)



Chọn phím này để mở màn hình COPY 2 mặt.

Phím OUTPUT

Nhấn phím này để chọn các chức năng phân trang, phân nhóm và các chức năng khác.

Phím chọn các chức năng đặc biệt (SPECIAL MODES)

CÁC BƯỚC THỰC HIỆN:

Thông thường	Dùng RSPF
<p>1. Đặt bản gốc vào (như hình vẽ)</p> 	<p>1. Kiểm tra để không còn giấy trên kính đặt tài liệu và đóng nắp RSPF.</p> <p>2. </p>

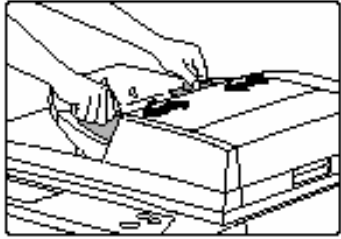
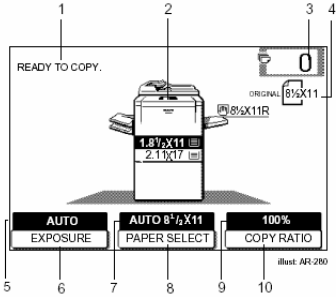
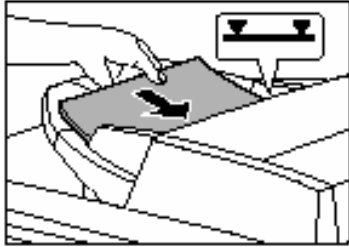
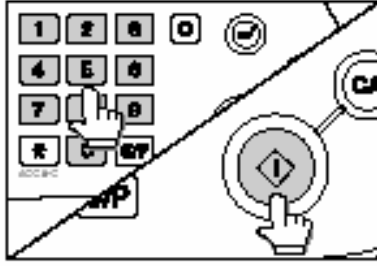
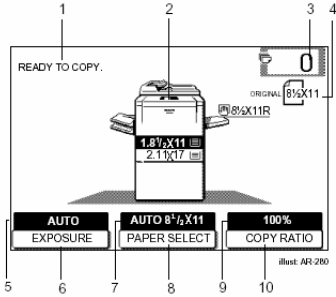
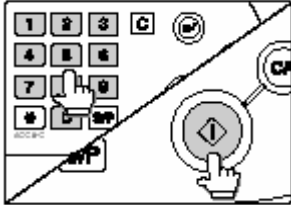
<p>2. Đóng nắp tài liệu</p> 	<p>3. Kéo chốt chỉnh cỡ giấy bản gốc</p> 
<p>4. Chọn khay có giấy cùng cỡ với bản gốc</p> 	<p>3. Đặt các bản gốc (mặt có chữ ngửa lên) trên khay RSPF</p> 
<p>5. Chọn số bản chụp và nhấn START</p> 	<p>4. Chọn khay có giấy cùng cỡ với bản gốc</p> 
<p>Chú ý:</p> <ul style="list-style-type: none"> - Có thể nhấn phím xóa (C) để ngừng copy - Để lặp lại quy trình trên với bản gốc khác, thay bản gốc khác và nhấn START. - Nếu máy ngừng copy do hết giấy, có thể tiếp tục copy bằng cách nhấn phím chọn cỡ giấy PAPER SELECT và chọn khay tay hoặc một khay giấy khác có giấy cùng cỡ, cùng loại hoặc cùng chiều. 	<p>5. Chọn số bản chụp và các chức năng cài đặt khác. Nhấn phím START.</p> 

Những điểm cần chú ý:

- Có thể chọn khay có giấy đặt khác hướng với bản gốc, nếu sử dụng chức năng tự động chọn giấy và tự động chọn chiều hình ảnh. Trong trường hợp này, hình ảnh từ bản gốc sẽ tự xoay chiều cho thích hợp.
- Khi copy quyển sách hoặc bản gốc có gáy, gấp, nhẹ nhàng ấn chặt nắp tài liệu để hạn chế vết đen viền quanh bản chụp.
- Khi có thể sử dụng chức năng đếm trang ở khay chính, số lượng trang ở khay giấy ra có thể được 500 trang (khổ giấy A4, các khổ giấy khác chỉ khoảng 300 trang). Nếu hết số lượng giới hạn này, máy sẽ ngừng copy, nhấn START để tiếp tục copy.
- Khay nạp và đảo có thể chứa 50 tờ (cỡ A4, 90g/m²) cùng khổ giấy. Có thể dùng nhiều tờ giấy có chiều dài khác nhau, tuy nhiên chiều rộng phải bằng nhau. Cỡ giấy sử dụng từ A6-A3.
- Khi dùng khay nạp và đảo, không dùng giấy có đục lỗ hoặc dập ghim, nếu giấy có vết mực phải để vết mực khô mới sử dụng, không dùng giấy than, giấy trong, giấy nhiệt,....

COPY TỪ NHIỀU BẢN GỐC CÓ CHIỀU DÀI KHÁC NHAU

Chú ý: Chiều rộng các bản gốc phải bằng nhau.

Các bước thực hiện:

1. Chọn phím SPECIAL MODES (các chế độ đặc biệt trên màn hình)
2. Chọn phím (), sau đó chọn ORIGINAL SIZE (chọn cỡ bản gốc)
3. Chọn chế độ MIX SIZE ORIGINAL FEEDING MODE (chế độ chụp nhiều trang bản gốc có chiều dài khác nhau)
4. Nhấn OK.



TỰ ĐỘNG XOAY CHIỀU BẢN CHỤP

Nếu giấy nạp không cùng chiều với bản gốc, hình chụp sẽ tự động xoay 90°. Tuy nhiên, chức năng này không thể sử dụng khi đang sử dụng các chức năng phóng to thu nhỏ bản chụp, dịch chuyển lề.

COPY DÙNG KHAY TAY (KHI SỬ DỤNG GIẤY ĐẶC BIỆT)

Các bước thực hiện:

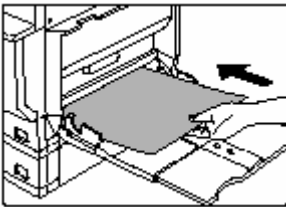
1. Đặt bản gốc vào kính đặt tài liệu	2. Nạp giấy vào khay tay (mặt cân in úp xuống)
--------------------------------------	--

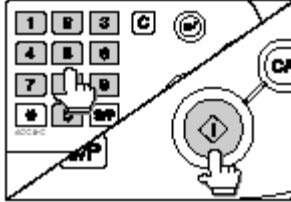
	
<p>3. Nhấn phím chọn giấy PAPER SELECT hoặc khay trên màn hình và chọn khay tay.</p> 	<p>4. Chọn số bản chụp và nhấn START</p> 

Chú ý: Khi copy bản gốc có khổ giấy đặc biệt dùng khay tay có thể dịch chuyển vị trí đầu hình ảnh in. Để điều chỉnh vị trí hình ảnh, cần thực hiện các bước sau:

1. Nhấn phím chọn giấy PAPER SELECT và chọn EXTRA IMAGE ADJUST (điều chỉnh hình ảnh) trên khay tay
2. Dùng phím lên, xuống (⏮ ⏭) để điều chỉnh vị trí in và nhấn OK. Vị trí hình ảnh có thể điều chỉnh 10mm về phía trước hoặc 10mm về phía sau, tăng giảm từng 0.5mm.



COPY 2 MẶT TỰ ĐỘNG

AR-6050 có thể tự động chụp mặt: copy 2 tờ 1 mặt vào 1 tờ 2 mặt. Khi dùng RPSF có thể sử dụng thêm các chức năng copy 2 mặt khác: copy 1 tờ 2 mặt vào 1 tờ 2 mặt, copy 1 tờ 2 mặt vào 2 tờ 1 mặt.

Chú ý:

- Khổ giấy sử dụng A6, B5, B5R, A4, A4R, B4 và A3
- Khi copy 2 mặt dùng giấy có tiêu đề, nếu copy từ khay giấy thông thường thì úp mặt có tiêu đề xuống, nếu dùng khay tay thì ngửa mặt có tiêu đề lên.
- Không dùng loại giấy quá dày hoặc mỏng, nhẵn, phim trong, phong bì và các loại giấy đặc biệt khác để chụp 2 mặt.
- Không sử dụng chức năng nàu trong trong chương trình cài đặt riêng.
- Khi chụp trang đôi (chụp quyển sách), không thể sử dụng chức năng chụp 1 tờ 2 mặt vào 1 tờ 2 mặt, 1 tờ 2 mặt vào 2 tờ 1 mặt.

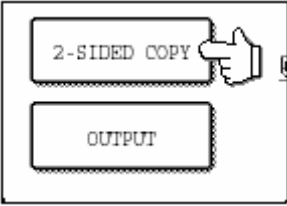
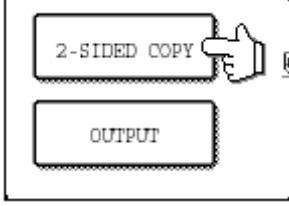
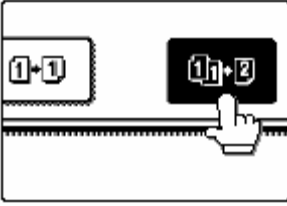
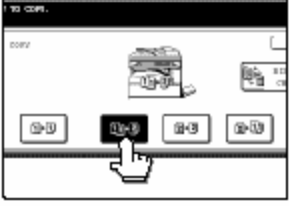
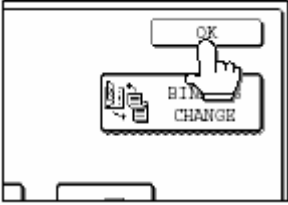
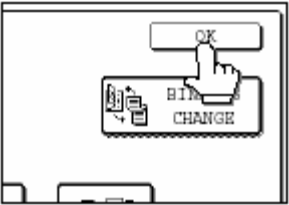
Các bước thực hiện:

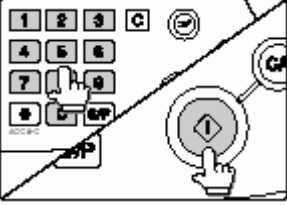
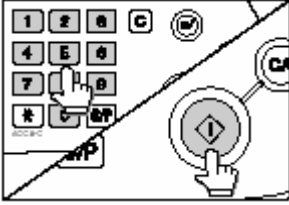
Thông thường	Dùng RSPF
1. Đặt bản gốc vào	1. Đặt bản gốc vào khay nạp và đảo
2. Chọn phím copy 2 mặt 2-SIDED COPY 	2. Chọn phím copy 2 mặt 2-SIDED COPY 
3. Chọn chức năng ONE-SIDED TO TWO-SIDED (copy 2 tờ 1 mặt vào 1 tờ 2 mặt) 	3. Chọn các chế độ COPY 2 mặt 
4. Nhấn OK 	4. Nhấn OK. 
5. Chọn khổ giấy thích hợp dùng phím PAPER SELECT (chọn giấy) 	5. Chọn khổ giấy thích hợp bằng cách nhấn PAPER SELECT 
6. Chọn số bản chụp và nhấn START. Máy sẽ scan bản gốc. 	6. Chọn số bản chụp và nhấn OK. 

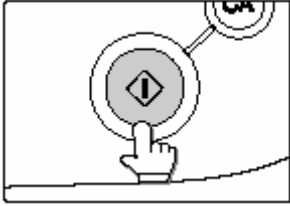
<p>7. Bỏ bản gốc thứ 1 ra và đưa bản gốc thứ 2 vào. Đóng nắp tài liệu/ RSPF và nhấn START.</p> 	
<p><i>Chú ý: Khi copy nhiều tờ 2 mặt từ nhiều bản gốc 1 mặt, chọn phím READ-END sau khi Scan bản gốc cuối cùng.</i></p>	

ĐIỀU CHỈNH ĐỘ ĐẬM NHẠT BẢN CHỤP

Các bước thực hiện:

1. Chọn phím EXPOSURE
2. Chọn chế độ TEXT(chữ), TEXT/PHOTO (chữ/hình ảnh), PHOTO (hình ảnh) hoặc SUPER PHOTO (hình ảnh nét) thích hợp với bản gốc.
3. Điều chỉnh độ sáng bản chụp bằng phím (☐▶): đậm hơn, (☐◀): nhạt hơn
 Chú ý: 1-2: độ đậm chữ như trong tờ báo hoặc tạp chí
 3: độ đậm thông thường
 4-5: chữ màu sáng hoặc bản viết tay bằng bút chì
4. Chọn phím OK
5. Kiểm tra cỡ giấy trong khay, chọn số bản chụp và nhấn OK.

PHÓNG TO, THU NHỎ BẢN CHỤP

Có 3 cách thực hiện phóng to, thu nhỏ bản chụp:

1. Chọn tỉ lệ bản chụp tự động theo cỡ giấy.....AUTO RATIO SELECTION
2. Chọn tỉ lệ bằng các phím tăng, giảm, đặt tỉ lệ....MANUAL RATIO SELECTION
3. Chọn các tỉ lệ độc lập theo 2 trục XY (trục ngang, trục dọc).....XY ZOOM



Chọn kiểu bản chụp gốc	Vị trí đặt bản gốc	Tỉ lệ phóng to, thu nhỏ
Các kiểu bản gốc trừ khi	Kính đặt tài liệu	25% - 400%

chọn kiểu hình ảnh nét (SUPER PHOTO)	RSPF	50% - 200%
Hình ảnh nét(SUPER PHOTO)	Kính đặt tài liệu	50% - 200%
	RSPF	50% - 141%





Cách 1:

1. Đặt bản gốc vào
2. Chọn khổ giấy thích hợp, nhấn phím PAPER SELECT
3. Chọn AUTO IMAGE, tỉ lệ bản chụp phù hợp sẽ tự động được chọn theo cỡ giấy bản gốc và cỡ giấy trong khay đã chọn.
4. Chọn số bản chụp và nhấn START.

Cách 2:



1. Đặt bản gốc vào
2. Chọn COPY RATIO (tỉ lệ phóng to, thu nhỏ bản chụp)
3. Sử dụng phím MENU để chọn tỉ lệ bản chụp ở MENU 1 hoặc MENU 2
4. Dùng các phím tăng, giảm hoặc ZOOM (, ) để đặt tỉ lệ bản chụp mong muốn
5. Nhấn OK
6. Chọn cỡ giấy phù hợp, nhấn PAPER SELECT
7. Chọn số bản chụp và nhấn phím START.
Để quay lại tỉ lệ 100%, chọn COPY RATIO, sau đó nhấn phím START.

Cách 3:

1. Đặt bản gốc vào
2. Chọn COPY RATIO
3. Chọn phím XY ZOOM
4. Dùng phím X để chọn tỉ lệ theo trục X (trục ngang)
5. Dùng phím tăng, giảm để đặt tỉ lệ (, )
6. Chọn phím Y để đặt tỉ lệ theo trục Y (trục dọc)
7. Dùng phím tăng, giảm để đặt tỉ lệ (, ). Nếu muốn đặt lại tỉ lệ ở trục X có thể nhấn lại phím X để chọn lại.
8. Chọn phím OK.
9. Chọn khổ giấy thích hợp
10. Chọn số bản chụp và nhấn OK.

TẠM NGỪNG COPY

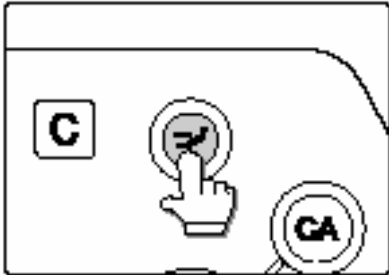
Chức năng này cho phép tạm dừng công việc in chụp cho một công việc khác. Tuy nhiên không thể sử dụng chức năng này khi đang sử dụng các chức năng: chụp 2 mặt, phân trang, phân nhóm bản chụp, copy có chèn bìa, chụp quyển sách, chụp nhiều bản gốc có chiều dài khác nhau, JOB BUILD,....

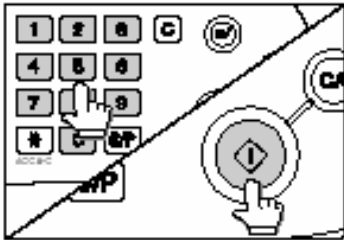
<p>1. Nhấn phím tạm dừng copy INTERRUPT</p> 	<p>3. Bỏ các bản gốc đang chụp ra và đưa các bản gốc mới vào.</p> 
<p>3. Chọn số bản chụp và nhấn START.</p> 	<p>4. Sau khi copy xong, nhấn INTERRUPT một lần nữa để quay lại việc copy ban đầu. Thay các bản gốc ban đầu vào và nhấn START để tiếp tục copy.</p>

CÁC CHỨC NĂNG XẾP BẢN CHỤP

Các chức năng xếp bản chụp bao gồm: phân trang, phân nhóm bản chụp, xếp tách bản chụp, phân trang dập ghim (khi lắp thêm bộ phận FINISHER AR-FN5N)

Chức năng này sử dụng để xếp bản chụp thành bộ. Các bản chụp sẽ được đưa vào khay giấy đầu ra

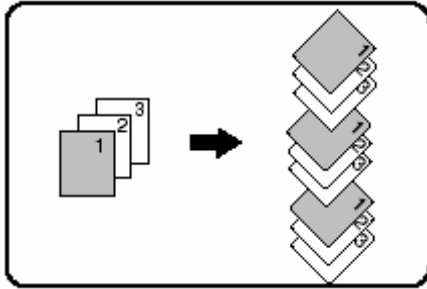

Chức năng này sử dụng để xếp bản chụp theo từng trang. Các bản chụp sẽ được đưa vào khay giấy đầu ra

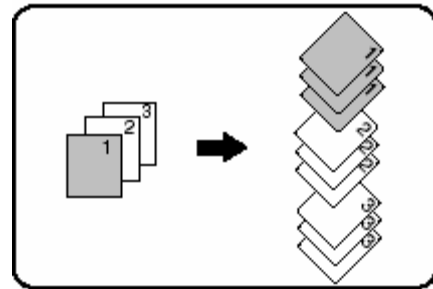

Các bước thực hiện:

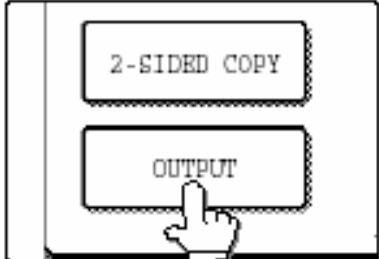
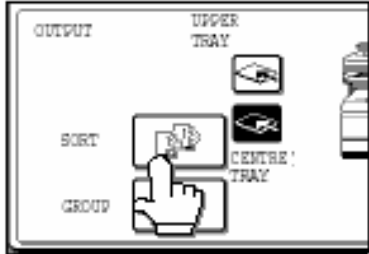
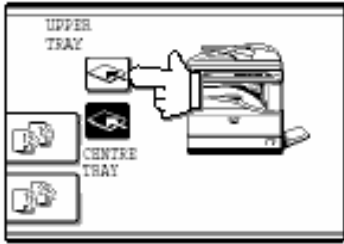
<p>1. Đặt bản gốc vào RSPF hoặc trên kính đặt tài liệu.</p> 	<p>2. Chọn OUTPUT</p> 
<p>3. Chọn chức năng SORT hoặc GROUP</p> 	<p>5. Chọn bằng cách ấn vào phân ra giấy</p> 

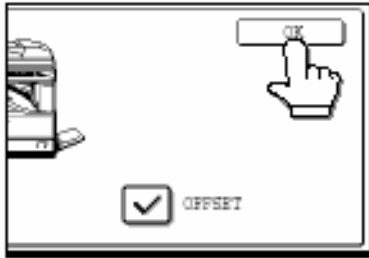
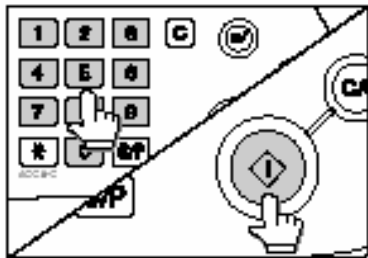
<p>5. Nhấn OK.</p> 	<p>6. Chọn số bản chụp và nhấn START.</p> 
<p>7. Khi sử dụng RSPF, máy sẽ bắt đầu copy khi tất cả các bản chụp đã Scan</p>	<p>7. Nếu không sử dụng RSPF, lần lượt cho các bản gốc vào và nhấn START để Scan. Sau khi Scan hết các bản gốc, nhấn phím READ-END để bắt đầu copy.</p>

CÁC CHỨC NĂNG ĐẶC BIỆT

Khi nhấn chọn SPECIAL MODES trên màn hình chính chế độ copy, màn hình sẽ mở ra nhóm các chức năng đặc biệt trong chế độ copy.

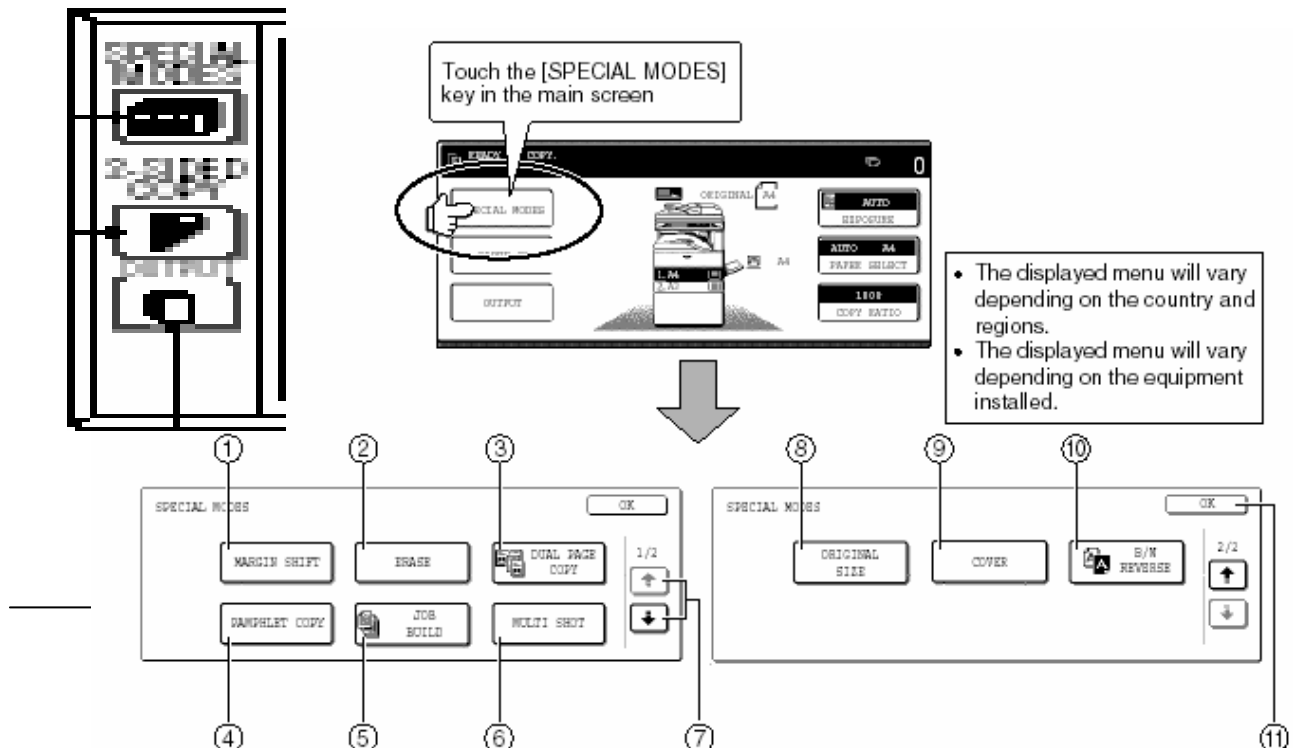

1. Phím dịch lề MARGIN SHIFT

6. Phím MULTI SHOT (copy nhiều trang vào 1 trang)

2. Phím xoá viền ERASE

7. Phím dịch chuyển màn hình lên, xuống (↑, ↓)

3. Phím chụp trang đôi DUAL PAGE COPY

8. Phím chọn cỡ giấy bản gốc ORIGINAL

4. Phím copy quyển sách có gấp gáy

9. Phím chức năng chèn bìa COVER

5. Phím chức năng JOB BUILD

10. Phím chức năng đảo đen, trắng

11. Phím OK

Các bước chung để sử dụng các chức năng đặc biệt:

1. Nhấn phím SPECIAL MODES

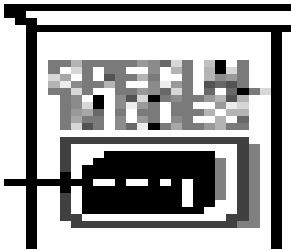

2. Chọn các chức năng đặc biệt cần sử dụng

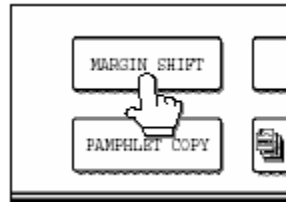

CHỨC NĂNG DỊCH LỀ

Chức năng này cho phép tự động dịch chuyển lề chữ và hình ảnh trên giấy in khoảng 10mm so với bản gốc

Các bước thực hiện:

1. Chọn phím dịch lề MARGIN SHIFT trên màn hình nhóm các chức năng đặc biệt.

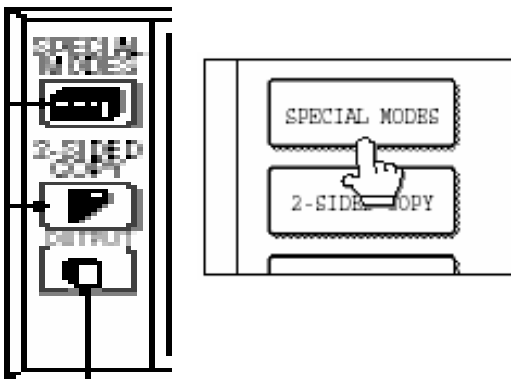

2. Chọn hướng dịch chuyển lề (sang trái, sang phải, hoặc dịch xuống)

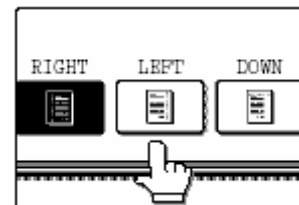

3. Điều chỉnh độ rộng dịch chuyển và nhấn OK.

4. Chọn OK trên màn hình nhóm các chức năng đặc biệt.

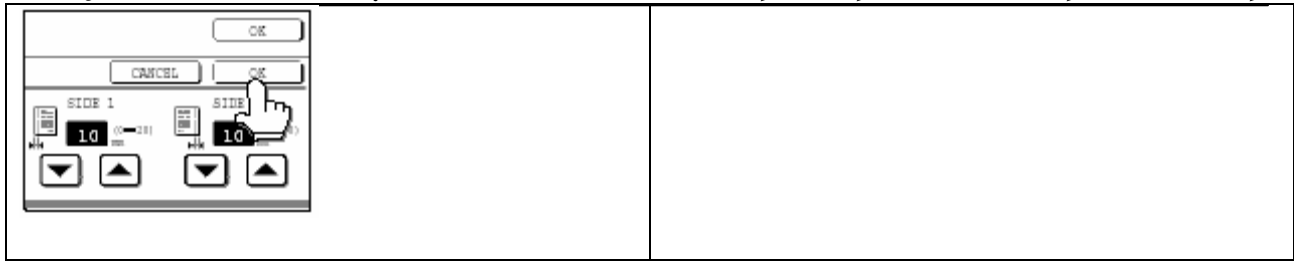

CHỨC NĂNG XOÁ VIỀN BẢN CHỤP

Chức năng này cho phép xoá viền đen quanh bản chụp hoặc giữa 2 trang bản chụp khi chụp quyển sách dày.

Xoá viền

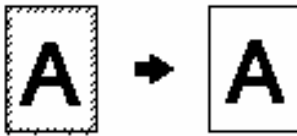

Xoá giữa 2 trang

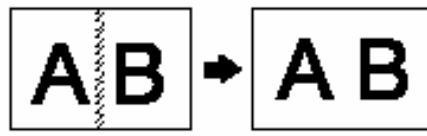

Xoá viền + xoá giữa 2 trang

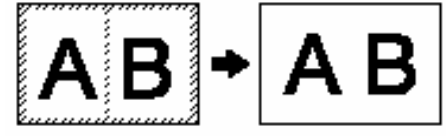

Các bước thực hiện:

1. Chọn phím xoá viền ERASE

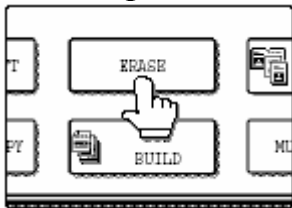

2. Chọn kiểu xoá viền

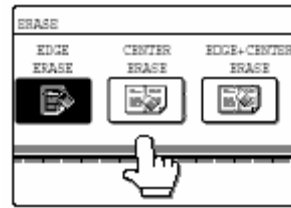

3. Điều chỉnh độ rộng viền cần xoá.
Dùng phím , để điều chỉnh độ rộng vùng cần xoá, độ rộng 0 – 20mm tăng giảm từng 1mm.

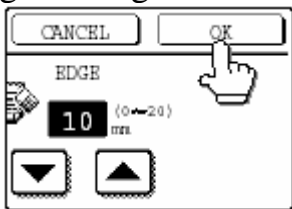

4. Chọn OK trên màn hình nhóm các chức năng đặc biệt.

CHỨC NĂNG CHỤP TRANG ĐÔI (CHỤP QUYỂN SÁCH)

Các bước thực hiện:

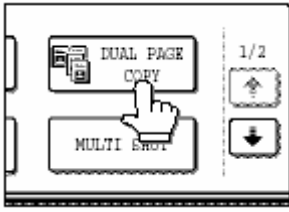
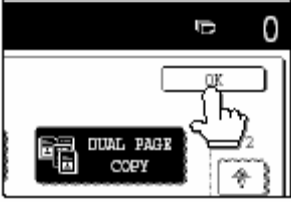
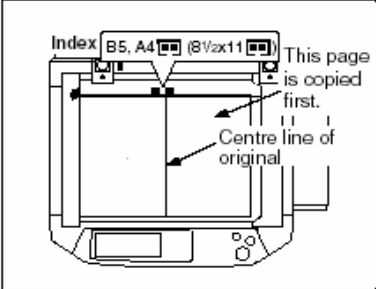
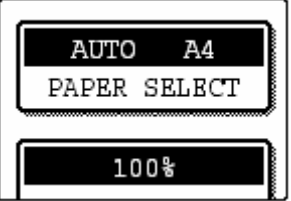
<p>1. Chọn phím chụp trang đôi trên màn hình các chức năng đặc biệt.</p> 	<p>2. Chọn OK</p> 
<p>3. Đặt bản gốc (quyển sách) trên kính. Chú ý căn gáy quyển sách đúng vạch qui định</p> 	<p>4. Chọn khổ giấy sử dụng là A4 hoặc B5, chọn số bản chụp và nhấn START.</p> 

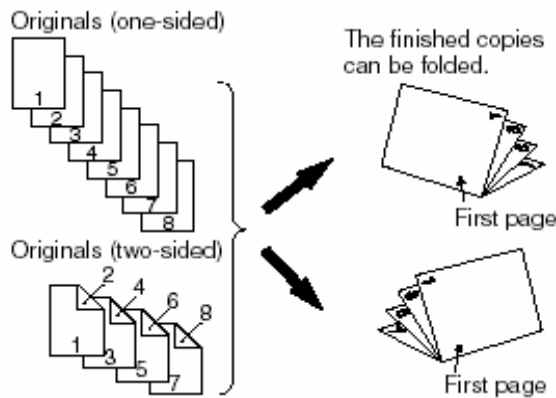

CHỤP QUYỂN SÁCH NHỎ CÓ GẤP GÁY

Chức năng này sử dụng để copy và xếp các bản copy theo thứ tự để đóng thành quyển sách nhỏ có đóng ghim ở giữa. 2 trang bản gốc copy vào một trang và 4 trang bản gốc copy vào một tờ.

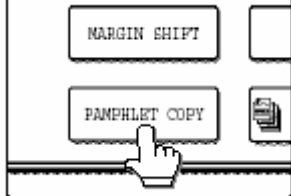
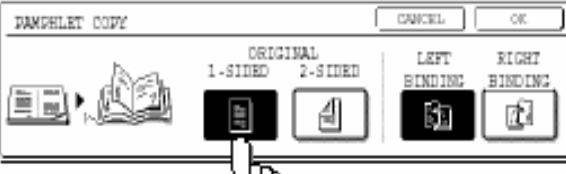

Các bước thực hiện:

<p>1. Chọn chức năng chụp quyển sách có gấp gáy PAMPHLET COPY trên màn hình nhóm các chức năng đặc biệt.</p>	<p>2. Chọn kiểu chụp từ bản gốc 2 mặt hay từ bản gốc 1 mặt.</p>
--	---

	
<p>3. Chọn vị trí đóng gáy sách LEFT BINDING (đóng bên trái) hoặc RIGHT BINDING (đóng bên phải), sau đó nhấn OK</p> 	<p>4. Nhấn OK trên màn hình nhóm các chức năng đặc biệt.</p>
<p>5. Đặt các bản gốc vào</p>	<p>6. Chọn khổ giấy thích hợp, chọn số bản chụp và nhấn START.</p>
<p><i>Chú ý: Nếu dùng RSPF máy sẽ bắt đầu copy sau khi scan tất cả các bản gốc.</i></p>	<p><i>Nếu không dùng RSPF, lần lượt đưa các bản gốc vào và nhấn START để scan. Sau khi scan hết các bản gốc, nhấn READ-END để bắt đầu copy.</i></p>

CHỨC NĂNG JOB BUILD

Chức năng này sử dụng khi bạn muốn copy 1 lần từ nhiều bản gốc hơn số lượng bản gốc có thể đặt 1 lần vào RSPF (số lượng giấy tối đa có thể đặt trong RSPF 1 lần là 50 tờ)

Ví dụ: copy 130 tờ (bản gốc), bộ A 100 tờ, bộ B 30 tờ. Đặt bộ A vào trước, máy sẽ scan từ trang đầu tiên của bộ A.

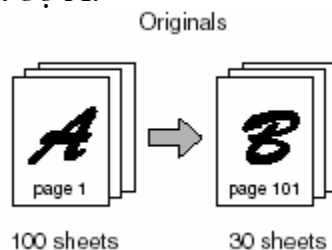

Các bước thực hiện:

1. Chọn chức năng JOB BUILD trên màn hình nhóm các chức năng đặc biệt.
2. Nhấn OK.
3. Đặt các bản gốc vào RSPF
4. Chọn khổ giấy thích hợp, số bản chụp và nhấn START.

Sau khi scan xong các bản gốc của bộ A, đặt tiếp các bản gốc của bộ tiếp theo. Lặp lại bước trên cho đến khi hết các bản gốc bộ B, chú ý bỏ hết các bản gốc trước đã scan trước khi cho vào bản gốc tiếp theo.

5. Nhấn phím READ-END.

Để hủy bỏ chức năng này, nhấn JOB BUILD cho đến khi nó tắt sáng.

COPY NHIỀU TRANG VÀO MỘT TRANG-MULTI SHOT

Chức năng này dùng để copy 2 hoặc 4 trang bản gốc vào 1 trang theo một thứ tự nhất định.

Ví dụ: Copy 4 trang bản gốc vào 1 trang

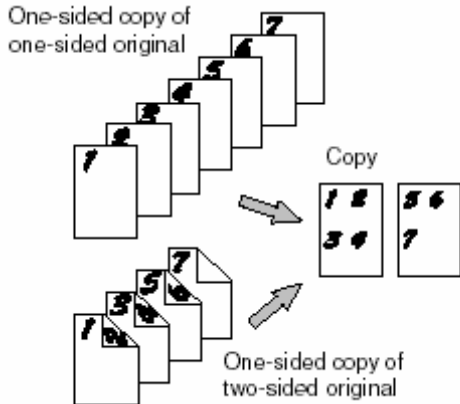

Chú ý:

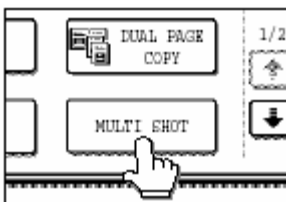
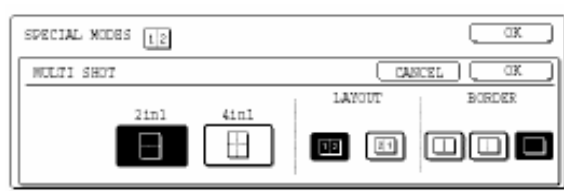
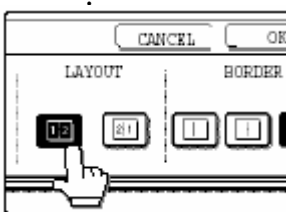
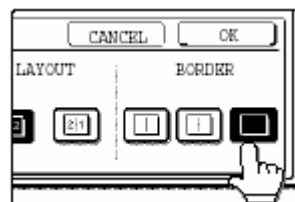

- Khi sử dụng chức năng này, đặt bản gốc vào và chọn số bản chụp trước khi chọn chức năng copy nhiều trang vào 1 trang MULTI SHOT.
- Tỷ lệ thu nhỏ bản chụp cũng được chọn tự động dựa trên khổ giấy bản gốc và giấy copy, số trang chọn để copy vào 1 trang (tỷ lệ thu nhỏ tối thiểu là 25%)

Các bước thực hiện:

<p>1. Chọn chức năng MULTI SHOT trên màn hình nhóm các chức năng đặc biệt.</p> 	<p>2. Chọn số bản chụp vào 1 trang.</p> 
<p>3. Chọn kiểu chụp (thứ tự đặt bản gốc thể hiện trên bản chụp)</p> 	<p>4. Chọn kiểu dòng kẻ (đường phân cách giữa các bản chụp) hoặc không có dòng kẻ.</p> 
<p>5. Chọn OK</p>	<p>6. Nhấn OK trên màn hình nhóm các chức năng đặc biệt.</p>
<p>7. Chọn số bản chụp và nhấn START.</p>	<p>8. <u>Chú ý:</u></p> <ul style="list-style-type: none"> - Nếu dùng RSPF máy sẽ bắt đầu copy sau khi scan tất cả các bản gốc. - Nếu không dùng RSPF, lần lượt đưa các bản gốc và nhấn START để scan. Sau khi scan hết các bản gốc, nhấn READ-END để bắt đầu copy.

CHỌN KHỔ GIẤY BẢN GỐC

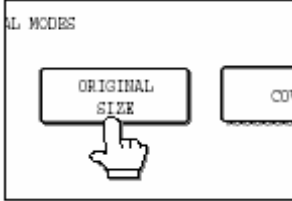
Các bước thực hiện:

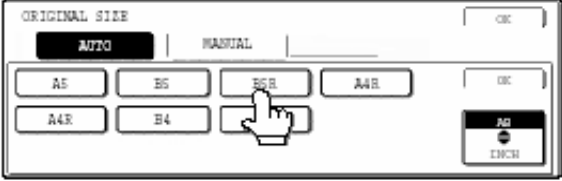
<p>1. Chọn phím  và chọn ORIGINAL SIZE trên màn hình nhóm các chức năng đặc biệt.</p> 	<p>2. Chọn phím MANUAL.</p> 
<p>3. Chọn khổ giấy bản gốc.</p> 	<p>4. Nhấn OK</p>
<p>5. Nhấn OK trên màn hình nhóm các chức năng đặc biệt.</p>	

CHỨC NĂNG CHỤP ĐẢO ĐEN TRẮNG



Các bước thực hiện:

1. Chọn phím  và chọn chức năng chụp đảo đen trắng B/W RESERVER
2. Chọn OK trên màn hình các chức năng đặc biệt.