

SHARP

CÔNG TY TNHH NHẬT NAM

NHÀ PHÂN PHỐI CÁC SẢN PHẨM MÁY VĂN PHÒNG SHARP TẠI VIỆT NAM

TÀI LIỆU GIỚI THIỆU & HƯỚNG DẪN SỬ DỤNG MÁY PHOTOCOPY

SHARP AR-M236/AR-M276



TRUNG TÂM BẢO HÀNH VÀ CUNG CẤP LINH PHỤ KIỆN

SỐ 5 CỔNG TRƯỜNG ĐHSP NGHỆ THUẬT TW - THANH XUÂN - HÀ NỘI

ĐT: 04.35523359 - 04.33542076 FAX: 04.35520134

Hotline: 093 666 3232

**NHỮNG ĐIỂM CẦN CHÚ Ý KHI SỬ DỤNG MÁY PHOTOCOPY KỸ
THUẬT SỐ AR-M236/AR-M276**

1. Không liên tục tắt máy & bật máy. Sau khi tắt máy, chờ 10-15 giây trước khi bật lại.
2. Máy phải tắt nguồn trước khi tháo lắp bất kỳ bộ phận nào.
3. Đặt máy trên mặt bằng vững chắc.
4. Không đặt máy ở nơi ẩm ướt và bụi bẩn
5. Không đặt máy ở nơi có ánh sáng trực tiếp chiếu vào, hoặc nhiệt độ và độ ẩm thay đổi liên tục.
6. Đảm bảo xung quanh chỗ đặt máy có khoảng trống nhất định.
7. Khi máy không sử dụng nhiều ngày nên tắt nguồn điện.
8. Không để bụi phủ lên máy hoặc không dùng vải hay film nhựa phủ lên máy đang hoạt động làm cản trở sự tỏa nhiệt và gây hại cho máy.
9. Đặt máy gần ổ cắm điện để sử dụng dễ dàng
10. Khi di chuyển máy từ nơi nhiệt độ thấp đến nơi nhiệt độ cao hơn có thể có sự ngưng tụ hơi nước ảnh hưởng đến máy, do đó cần để máy ở nơi này ít nhất 2 giờ trước khi sử dụng.
11. Đảm bảo điện áp sử dụng đúng yêu cầu. Chú ý nên dùng ổ cắm độc lập, không dùng chung với thiết bị khác
12. Không đánh rơi máy, hoặc để bất kỳ vật gì bên ngoài rơi vào máy
13. Giữ hộp mực ở nơi khô ráo, không lấy ra trước khi sử dụng
14. Không chạm vào trống.

CÁC ĐẶC ĐIỂM CHÍNH CỦA MÁY PHOTOCOPY AR-M236/AR-M276

1. MÁY PHOTOCOPY LASER TỐC ĐỘ CAO

Bản chụp đầu tiên ở độ phân giải 600dpi chỉ có 4.8 giây

Tốc độ copy là 23 bản/phút (AR-M236) và 27 bản/phút (AR-M276)

2. HÌNH ẢNH CHẤT LƯỢNG CAO

Bản chụp chất lượng cao ở độ phân giải 600dpi và 1200dpi

Tự động điều chỉnh độ sáng bản chụp 5 mức khác nhau với mỗi chế độ TEXT/PHOTO (chữ/hình ảnh)

3. NHIỀU TÍNH NĂNG COPY KHÁC

Độ phóng to thu nhỏ từ 25%-400% có thể tăng giảm từng 1%

Chụp liên tục 999 bản

Tự động copy 2 mặt

Chương trình cài đặt riêng cho phép cài đặt chế độ sử dụng

Nhiều chức năng sao chụp tiện lợi khác như xoá lề, xoá trung tâm, copy 2 in 1 và 4 in 1, copy quyển sách có gấp gáy, chụp trang đôi (copy quyển sách) và copy có chèn bìa.

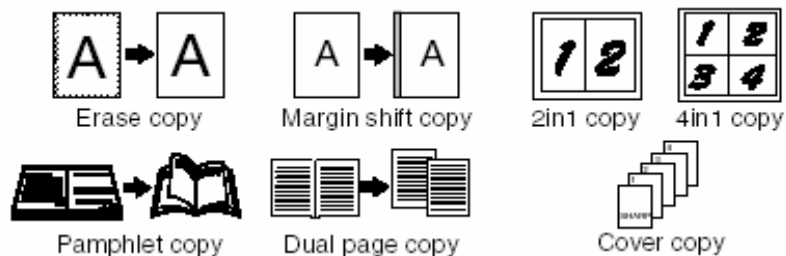

4. MÀN HÌNH CẢM ỨNG LCD 2 MÀU ĐEN TRẮNG DỄ SỬ DỤNG

Máy photocopy có thể scan bản gốc 1 lần và tạo ra 999 bản chụp

5. CÁC CHỨC NĂNG CHỌN THÊM

FINISHER chọn thêm cho phép tự động dập ghim 30 trang

Các chức năng chọn thêm khác: In mạng, FAX, Scan mạng.

6. Chế độ PREHEAT và AUTO SHUT OFF tự động tắt khi không sử dụng.

Thiết kế phù hợp với người sử dụng

TÊN CÁC BỘ PHẬN VÀ CHỨC NĂNG

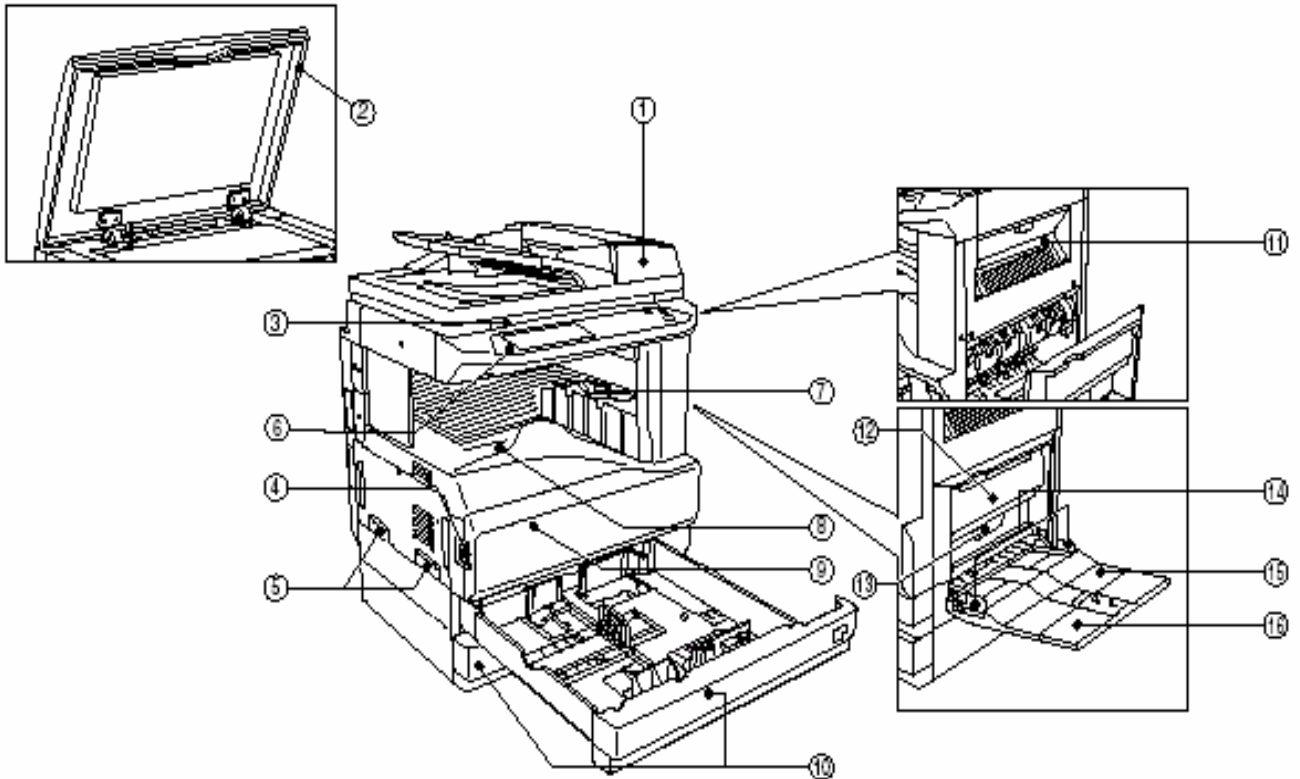

1. Khay nạp và đảo bản gốc (RSPF)

(chọn thêm)

2. Nắp tài liệu

3. Kính đặt tài liệu

4. Công tắc máy

5. Tay cầm để di chuyển máy

6. Bảng điều khiển gồm các phím điều

khiển và màn hình điều khiển

13. Tay cầm mở nắp bên

14. Chốt chỉnh cỡ giấy khay tay

15. Khay tay

16. Khay tay mở rộng

7. Khay phân chia công việc (khay trên)

8. Khay trung tâm

9. Nắp trước

10. Khay giấy

11. Nắp trên bên phải lấy giấy kẹt

12. Nắp bên lấy giấy kẹt

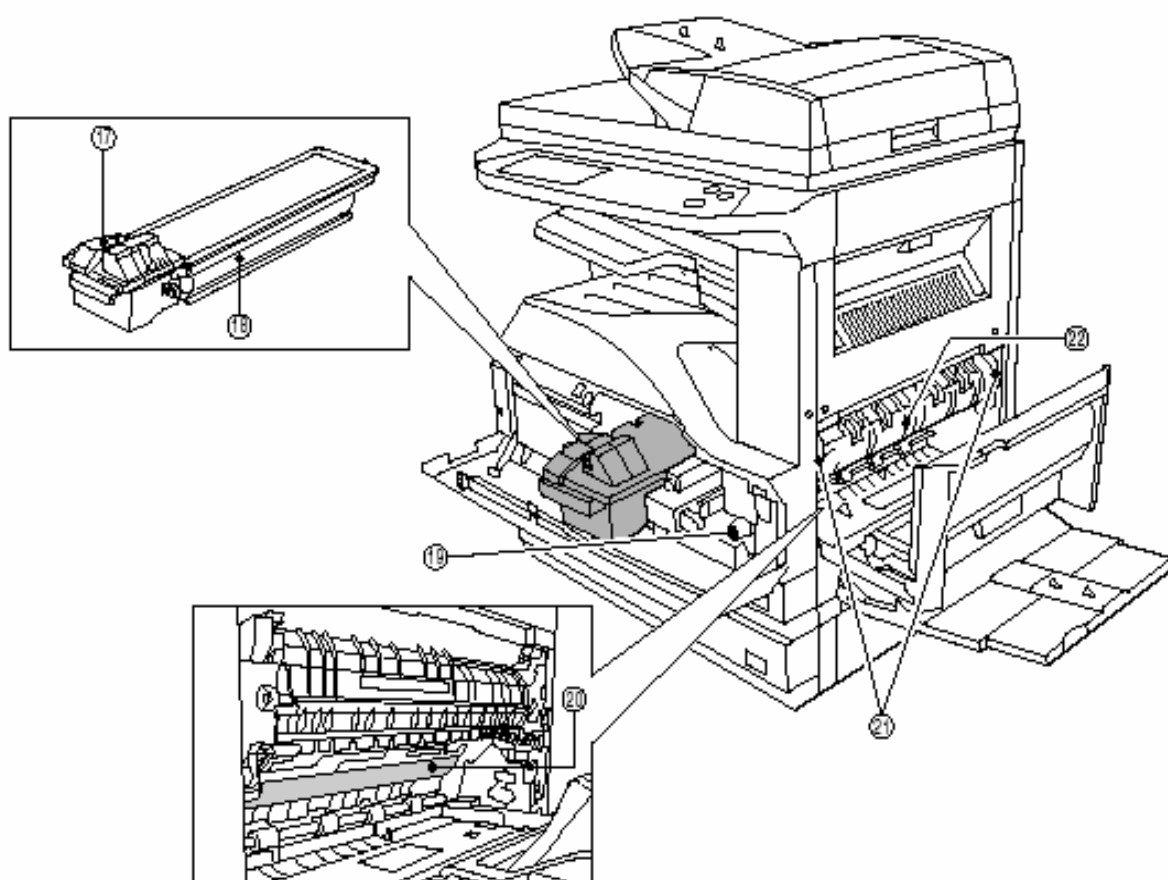

17. Thanh đẩy khoá hộp mực

18. Hộp mực

19. Thanh đẩy ROLLER lấy giấy kẹt

trong máy

20. Trống

21. Bộ lô sấy

22. Bộ phận chỉnh hướng lô sấy

BẢNG ĐIỀU KHIỂN

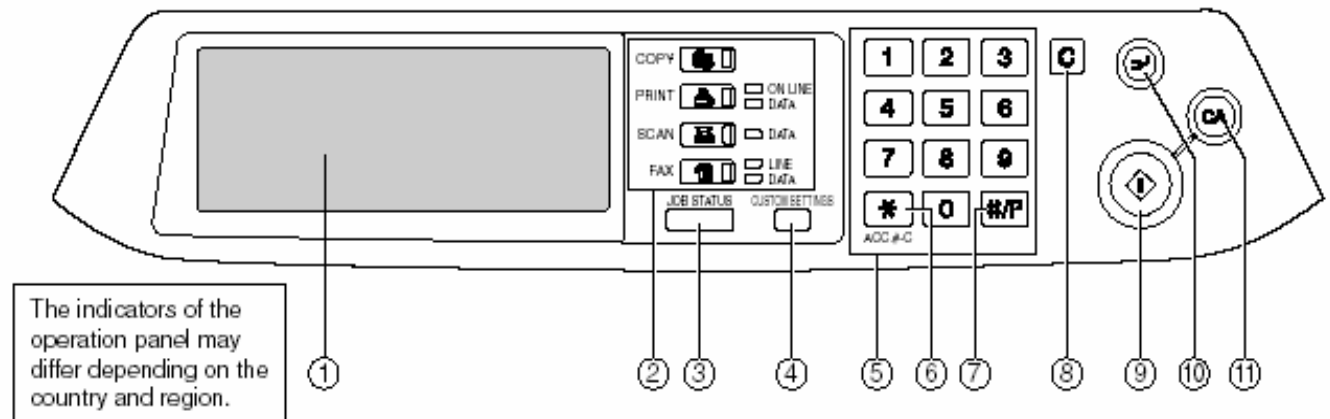

- | | |
|-----------------------------------------------------------------------------------------------------------------------------------------------------------------------------------------------------------------------------------------------------------------|---------------------------------------------------------------------------------------------------------------------------------------------------------------------------------|
| <p>1. Màn hình cảm ứng hiển thị trạng thái đang sử dụng, có thể điều khiển bằng cách chạm tay vào các phím hiện trên màn hình.</p> <p>2. Các phím chọn chế độ và đèn báo hiệu</p> <p> Phím COPY</p> <p> Phím PRINT (in)/ đèn báo ONLINE/ đèn báo dữ liệu in</p> | <p>5. Phím số</p> <p>6. Phím [ACC.#-C] ()</p> <p>7. Phím [#P] () READ-END</p> <p>8. Phím xoá ()</p> <p>9. Phím START ()</p> <p>10. Phím tạm ngừng ()</p> <p>11. Phím xoá ()</p> |
|-----------------------------------------------------------------------------------------------------------------------------------------------------------------------------------------------------------------------------------------------------------------|---------------------------------------------------------------------------------------------------------------------------------------------------------------------------------|

- ☒ Phím SCAN/đèn báo dữ liệu SCAN
(khi chọn thêm SCAN mạng)
- ☒ Phím FAX/ đèn báo LINE/ đèn báo dữ liệu FAX (khi chọn thêm bộ phận FAX)
- 3. Phím JOB STATUS hiển thị trạng thái sử dụng hiện tại
- 4. Phím CUSTOM SETTINGS điều chỉnh nhiều chế độ cài đặt khác nhau bao gồm độ tương phản của màn hình cảm ứng và chương trình cài đặt riêng.

SỬ DỤNG MÀN HÌNH CẢM ỨNG



Các item trên màn hình cảm ứng sẽ được chọn bằng cách chạm vào các phím tương đương với các item đó. Khi một item được chọn sẽ có tiếng “bíp” xác nhận chọn item đó. Nếu đồng thời có 2 tiếng “bíp” có nghĩa là hiện tại phím đó không sử dụng được.

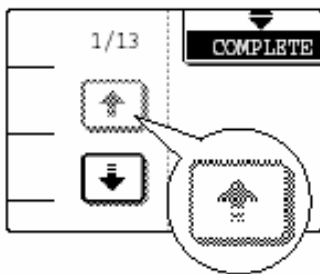

Các phím có màu xám là phím hiện tại không sử dụng được.

CHỌN CÁC CHỨC NĂNG

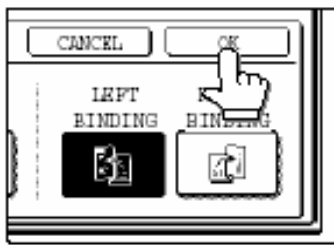

Các item đã chọn sẽ sáng trên màn hình hiển thị và có tác dụng khi nhấn OK. Khi muốn huỷ bỏ một lệnh đã chọn, đơn giản nhấn phím đó một lần nữa để nó tắt sáng, khi phím đó tắt sáng thì lệnh đó được huỷ bỏ.

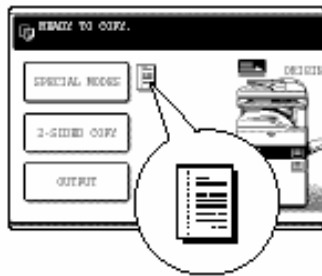

Khi máy sử dụng chức năng copy hoặc FAX hoặc một chức năng đặc biệt khác, biểu tượng biểu thị cho mỗi chức năng sẽ xuất hiện trên màn hình. Khi chọn các biểu tượng này, màn hình hiển thị các chức năng sẽ mở ra cho phép người sử dụng chọn, kiểm tra, điều chỉnh, hoặc huỷ bỏ.

MÀN HÌNH TRẠNG THÁI (COPY. IN. SCAN MẠNG VÀ FAX)

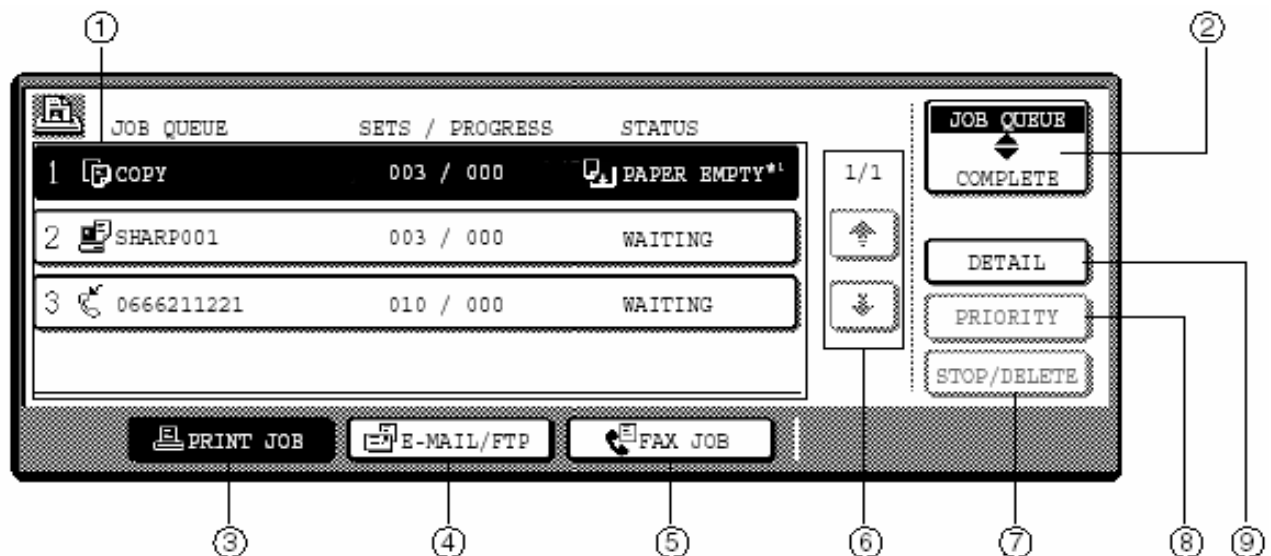

Màn hình này sẽ xuất hiện khi chọn phím JOB STATUS trên bảng điều khiển. Danh sách công việc sẽ được hiển thị: công việc đang thực hiện, công việc đang lưu, công

việc đã hoàn thành. Có thể xem nội dung công việc hoặc xoá nội dung công việc từ JOB QUEUE (trình tự công việc). Ví dụ: màn hình hiển thị trên đây là màn hình trạng thái in.

1. Danh sách công việc

Màn hình hiển thị các công việc đã lưu và các công việc đang thực hiện. Nhấn 1 trong các phím từ 3 đến 5 (hãy trên) để chọn kiểu công việc. Các biểu tượng như ở dưới đây biểu thị các chế độ sử dụng:

 Chế độ copy

 Chế độ in

 Chế độ scan mạng

 Chế độ FAX (gửi)

 Chế độ FAX (nhận)

Các công việc trong danh sách sẽ hiển thị dưới dạng các phím. Để ưu tiên, tạm ngừng, hoặc huỷ bỏ một công việc, nhấn các phím công việc đó rồi chọn các phím 7 hoặc 8.

- Nếu trên màn hình trạng thái báo “PAPER EMPTY”(hết giấy) tức là trong máy đã hết một loại giấy nhất định (chẳng hạn hết giấy khổ A4). Nạp thêm giấy đó vào khay. Nếu loại giấy cỡ đó không có hoặc máy đang ở chế độ in, có thể nạp loại giấy khác vào khay để tiếp tục in.

2. Các phím chuyển chế độ

Dùng để thay đổi chế độ công việc trong danh sách “JOB QUEUE” (các công việc đang lưu/ các công việc đang thực hiện) hoặc “COMPLETE”(Các công việc đã hoàn thành). Nếu máy tắt nguồn hoặc ở chế độ tắt nguồn khi không sử dụng AUTO POWER SHUT-OFF, danh sách các công việc đã hoàn thành “COMPLETE” sẽ bị xoá.

3. Phím in danh sách (PRINT JOB)

Dùng để in danh sách các công việc trong các chế độ copy, in , FAX.

4. Phím (EMAIL/FTP)

Hiển thị công việc scan mạng (khi lắp thêm bộ phận scan mạng)

5. Phím FAX JOB

Phím này dùng để hiển thị các FAX đã lưu và FAX đang thực hiện (khi lắp thêm bộ phận FAX)

6. Các phím chuyển

Dùng để di chuyển lên, xuống một trang màn hình hiển thị.

7. Phím dừng/xoá (STOP/DELETE)

Dùng để tạm ngừng, xoá một công việc đang thực hiện, hoặc xoá một công việc đang lưu. Tuy nhiên dùng phím này không thể tạm ngừng hoặc xoá công việc copy hoặc FAX đã nhận. Công việc copy có thể huỷ bỏ bằng cách nhấn phím xoá CLEAR hoặc CLEAR ALL.

8. Phím ưu tiên PRIORITY

Chọn một công việc đang lưu và nhấn phím PRIORITY trên danh sách JOB QUEUE để thực hiện công việc đó trước các công việc khác.

9. Phím DETAIL

Hiển thị các thông tin của các công việc đã chọn.

KHOẢNG ĐỘNG MÁY VÀ CÁCH NẠP GIẤY

I. KHOẢNG ĐỘNG MÁY

Bật công tắc nguồn “ON”. Trong khi khởi động đèn báo POWER SAVE, đèn báo sẽ tắt khi máy khởi động xong và sẵn sàng copy. Tuy nhiên có thể cài đặt và nhấn START khi đang khởi động, máy sẽ bắt đầu copy sau khi khởi động.

II. CÁCH NẠP GIẤY

Khay giấy	Loại giấy	Cỡ giấy	Chú ý
Khay dưới	Giấy thường	A5-A3	Nạp dưới đường vạch trong khay
Khay tay	Giấy thường, giấy film, nhãn, bì	A6-A3	Nạp từng tờ

Những điểm cần chú ý khi dùng khay tay:

- Có thể nạp 100 tờ

- Giấy cỡ A5, A6 phải đặt ngang và phẳng, đặt thẳng
- Khi nạp giấy phải rút hết các tờ giấy còn lại trong khay và nạp lại giấy
- Không dùng giấy nhỏ hơn bản gốc, không dùng giấy đã in bằng máy in laser hoặc giấy FAX.

III. CHỌN KHAY VÀ ĐẶT CỠ GIẤY TRONG MỘT KHAY

1. Nạp giấy vào khay
2. Nhấn phím CUSTOM SETTINGS
3. Nhấn phím TRAY SETTING (chọn khay)
4. Chọn khay đã nạp giấy
5. Chọn kiểu giấy và cỡ giấy như đã nạp trong khay
6. Nhấn OK
7. Màn hình xuất hiện yêu cầu kiểm tra giấy trong khay. Kiểm tra giấy trong khay và nhấn OK để quay lại màn hình chọn khay.

Đặt cỡ giấy cho khay tay:

DÙNG PHÍM CÀI ĐẶT CUSTOM SETTINGS	DÙNG PHÍM CHỌN GIẤY PAPER SELECT
<ol style="list-style-type: none">1. Nạp giấy vào khay tay2. Nhấn phím cài đặt CUSTOM SETTINGS3. Nhấn phím chọn khay TRAY SETTINGS4. Chọn khay tay BYPASS TRAY5. Chọn loại giấy đặt trong khay tay (Chú ý: JAPANESE P/C là một loại bưu thiếp sử dụng ở Nhật Bản)6. Nhấn OK để quay lại màn hình chọn khay giấy.	<ol style="list-style-type: none">1. Nạp giấy vào khay tay2. Nhấn phím chọn giấy PAPER SELECT3. Nhấn phím chọn kiểu giấy và chọn kiểu giấy4. Nhấn phím chọn giấy PAPER SELECT

CHỨC NĂNG COPY

MÀN HÌNH CHẾ ĐỘ COPY

Khi nhấn phím COPY trên bảng điều khiển, màn hình chế độ copy sẽ xuất hiện.

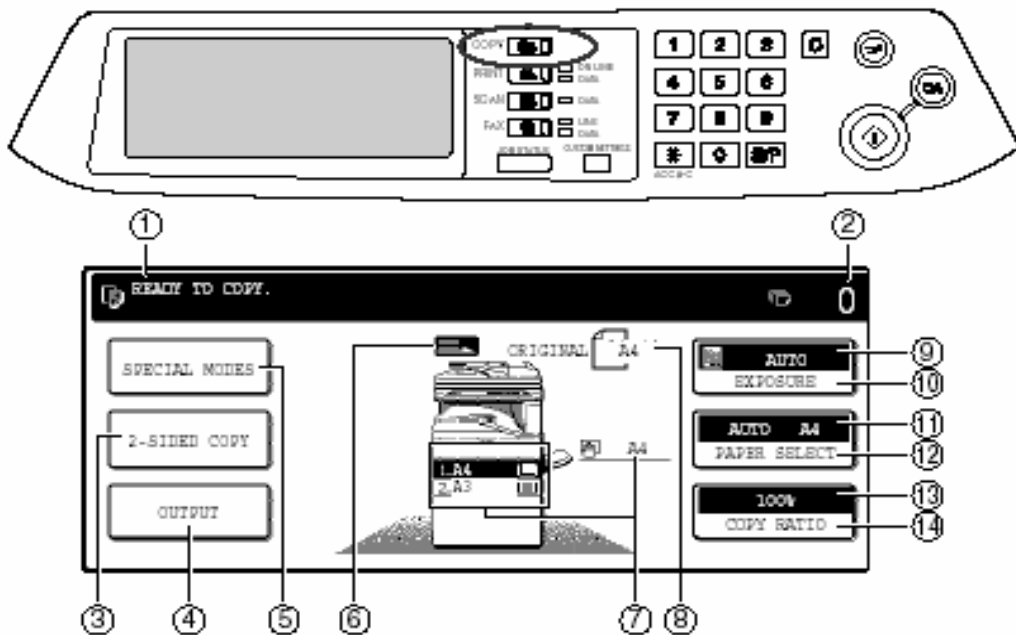

1. Hiển thị các thông báo trạng thái sử dụng

2. Hiển thị số bản chụp

Hiển thị số bản chụp đã chọn trước khi nhấn START để copy và số bản chụp còn lại trong khi đang copy. Nếu copy 1 bản, màn hình sẽ hiện số “0”.

3. Phím COPY 2 mặt (2-SIDES COPY)

Chọn phím này để mở màn hình COPY 2 mặt.

4. Phím OUTPUT

Nhấn phím này để chọn các chức năng phân trang, phân nhóm, phân trang dập ghim và các chức năng khác.

5. Phím chọn các chức năng đặc biệt (SPECIAL MODES)

6. Hiển thị thông báo nạp bản gốc khi lắp khay nạp và đảo bản gốc tự động RSPF.

7. Hiển thị vị trí khay và cỡ giấy trong khay đó

8. Hiển thị cỡ giấy bản gốc

9. Hiển thị kiểu và độ sáng bản chụp

10. Phím điều chỉnh độ sáng bản chụp (EXPOSURE)





11. Hiển thị cỡ giấy đã chọn

12. Phím chọn cỡ giấy (PAPER SELECT)

13. Hiển thị tỉ lệ bản chụp

14. Phím chọn tỉ lệ bản chụp (COPY RATIO)

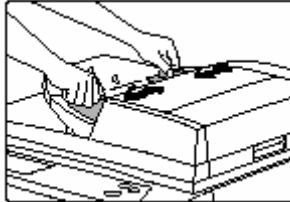
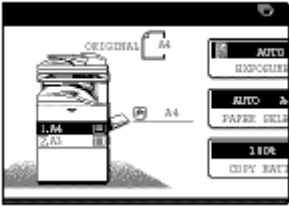
CÁC BƯỚC THỰC HIỆN:

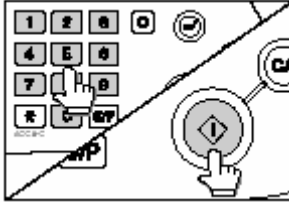
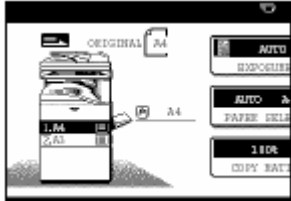
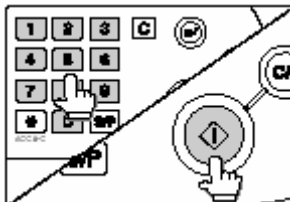
Thông thường	Dùng RSPF
<p>1. Đặt bản gốc vào (như hình vẽ)</p> 	<p>1. Kiểm tra để không còn giấy trên kính đặt tài liệu và đóng nắp RSPF.</p> 
<p>2. Đóng nắp tài liệu</p> 	<p>2. Kéo chốt chỉnh cỡ giấy bản gốc</p> 
<p>3. Chọn khay có giấy cùng cỡ với bản gốc</p> 	<p>3. Đặt các bản gốc (mặt có chữ ngửa lên) trên khay RSPF</p> 
<p>4. Chọn số bản chụp và nhấn START</p> 	<p>4. Chọn khay có giấy cùng cỡ với bản gốc</p> 
<p>Chú ý:</p> <ul style="list-style-type: none"> - Có thể nhấn phím xóa (☒) để ngừng copy - Để lặp lại quy trình trên với bản gốc khác, thay bản gốc khác và nhấn START. - Nếu máy ngừng copy do hết giấy, có thể tiếp tục copy bằng cách nhấn phím chọn cỡ giấy PAPER SELECT và chọn khay tay hoặc một khay giấy khác có giấy cùng cỡ, cùng loại 	<p>5. Chọn số bản chụp và các chức năng cài đặt khác. Nhấn phím START.</p> 

Những điểm cần chú ý:

- Có thể chọn khay có giấy đặt khác hướng với bản gốc, nếu sử dụng chức năng tự động chọn giấy và tự động chọn chiều hình ảnh. Trong trường hợp này, hình ảnh từ bản gốc sẽ tự xoay chiều cho thích hợp.
- Khi copy quyển sách hoặc bản gốc có gáy, gấp, nhẹ nhàng ấn chặt nắp tài liệu để hạn chế vết đen viền quanh bản chụp.
- Khi có thể sử dụng chức năng đếm trang ở khay chính, số lượng trang ở khay giấy ra có thể được 500 trang (khổ giấy A4, các khổ giấy khác chỉ khoảng 300 trang). Nếu hết số lượng giới hạn này, máy sẽ ngừng copy, nhấn START để tiếp tục copy.
- Khay nạp và đảo có thể chứa 100 tờ (cỡ A4, 90g/m²) cùng khổ giấy. Có thể dùng nhiều tờ giấy có chiều dài khác nhau, tuy nhiên chiều rộng phải bằng nhau. Cỡ giấy sử dụng từ A5-A3.
- Khi dùng khay nạp và đảo, không dùng giấy có đục lỗ hoặc dập ghim, nếu giấy có vết mực phải để vết mực khô mới sử dụng, không dùng giấy than, giấy trong, giấy nhiệt,....

COPY TỪ NHIỀU BẢN GỐC CÓ CHIỀU DÀI KHÁC NHAU

Chú ý: Chiều rộng các bản gốc phải bằng nhau.

Các bước thực hiện:



1. Chọn phím SPECIAL MODES (các chế độ đặc biệt trên màn hình)
2. Chọn phím (), sau đó chọn ORIGINAL SIZE (chọn cỡ bản gốc)
3. Chọn chế độ MIX SIZE ORIGINAL FEEDING MODE (chế độ chụp nhiều trang bản gốc có chiều dài khác nhau)
4. Nhấn OK.

TỰ ĐỘNG XOAY CHIỀU BẢN CHỤP

Nếu giấy nạp không cùng chiều với bản gốc, hình chụp sẽ tự động xoay 90°. Tuy nhiên, chức năng này không thể sử dụng khi đang sử dụng các chức năng phóng to thu nhỏ bản chụp, dịch chuyển lên.

COPY DÙNG KHAY TAY (KHI SỬ DỤNG GIẤY ĐẶC BIỆT)

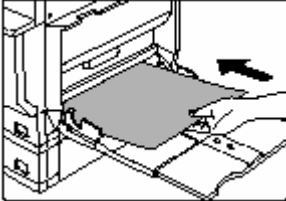
Các bước thực hiện:

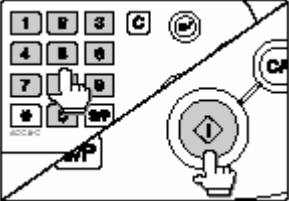
<p>1. Đặt bản gốc vào kính đặt tài liệu</p>	<p>2. Nạp giấy vào khay tay (mặt cần in úp xuống)</p> 
<p>3. Nhấn phím chọn giấy PAPER SELECT hoặc khay trên màn hình và chọn khay tay.</p> 	<p>4. Chọn số bản chụp và nhấn START</p> 

Chú ý: Khi copy bản gốc có khổ giấy đặc biệt dùng khay tay có thể dịch chuyển vị trí đầu hình ảnh in. Để điều chỉnh vị trí hình ảnh, cần thực hiện các bước sau:

1. Nhấn phím chọn giấy PAPER SELECT và chọn EXTRA IMAGE ADJUST (điều chỉnh hình ảnh) trên khay tay
2. Dùng phím lên, xuống (▼ ▲) để điều chỉnh vị trí in và nhấn OK. Vị trí hình ảnh có thể điều chỉnh 10mm về phía trước hoặc 10mm về phía sau, tăng giảm từng 0.5mm.

COPY 2 MẶT TỰ ĐỘNG

AR-M236/AR-M276 có thể tự động chụp mặt: copy 2 tờ 1 mặt vào 1 tờ 2 mặt. Nếu dùng RPSF có thể sử dụng thêm các chức năng copy 2 mặt khác: copy 1 tờ 2 mặt vào 1 tờ 2 mặt, copy 1 tờ 2 mặt vào 2 tờ 1 mặt.



Chú ý:

- Khổ giấy sử dụng A5, B5, B5R, A4, A4R, B4 và A3

- Khi copy 2 mặt dùng giấy có tiêu đề, nếu copy từ khay giấy thông thường thì úp mặt có tiêu đề xuống, nếu dùng khay tay thì ngửa mặt có tiêu đề lên.
- Không dùng loại giấy quá dày hoặc mỏng, nhẵn, phim trong, phong bì và các loại giấy đặc biệt khác để chụp 2 mặt.
- Không sử dụng chức năng này trong chương trình cài đặt riêng.
- Khi chụp trang đôi (chụp quyển sách), không thể sử dụng chức năng chụp 1 tờ 2 mặt vào 1 tờ 2 mặt, 1 tờ 2 mặt vào 2 tờ 1 mặt.

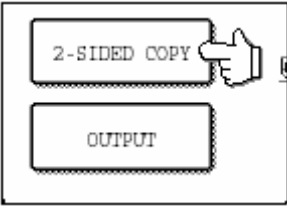
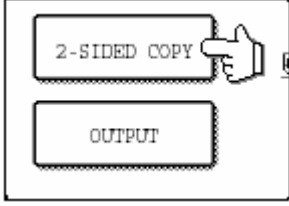
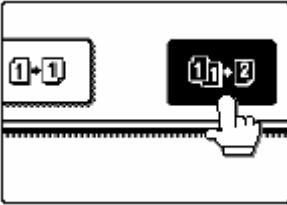
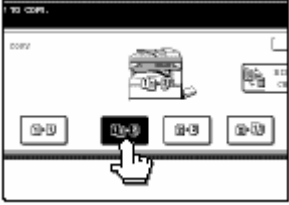
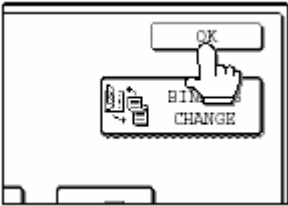
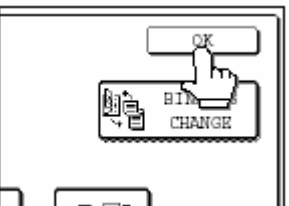
Các bước thực hiện:

Thông thường	Dùng RSPF
1. Đặt bản gốc vào	1. Đặt bản gốc vào khay nạp và đảo
2. Chọn phím copy 2 mặt 2-SIDED COPY 	2. Chọn phím copy 2 mặt 2-SIDED COPY 
3. Chọn chức năng ONE-SIDED TO TWO-SIDED (copy 2 tờ 1 mặt vào 1 tờ 2 mặt) 	3. Chọn các chế độ COPY 2 mặt 
4. Nhấn OK 	4. Nhấn OK. 
5. Chọn khổ giấy thích hợp dùng phím PAPER SELECT (chọn giấy)	5. Chọn khổ giấy thích hợp bằng cách nhấn PAPER SELECT

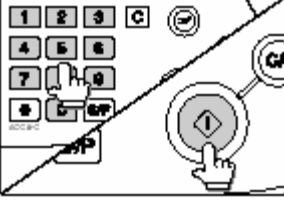
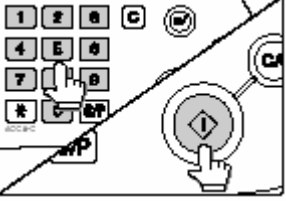
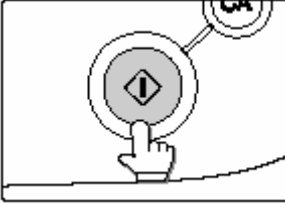
	
<p>6. Chọn số bản chụp và nhấn START. Máy sẽ scan bản gốc.</p> 	<p>6. Chọn số bản chụp và nhấn OK.</p> 
<p>7. Bỏ bản gốc thứ 1 ra và đưa bản gốc thứ 2 vào. Đóng nắp tài liệu/ RSPF và nhấn START.</p> 	
<p><i>Chú ý: Khi copy nhiều tờ 2 mặt từ nhiều bản gốc 1 mặt, chọn phím READ-END sau khi Scan bản gốc cuối cùng.</i></p>	

ĐIỀU CHỈNH ĐỘ ĐẬM NHẠT BẢN CHỤP

Các bước thực hiện:

1. Chọn phím EXPOSURE
2. Chọn chế độ TEXT(chữ), TEXT/PHOTO (chữ/hình ảnh), PHOTO (hình ảnh) hoặc SUPER PHOTO (hình ảnh nét) thích hợp với bản gốc.
3. Điều chỉnh độ sáng bản chụp bằng phím (☐): đậm hơn, (☐): nhạt hơn
 Chú ý: 1-2: độ đậm chữ như trong tờ báo hoặc tạp chí
 3: độ đậm thông thường
 4-5: chữ màu sáng hoặc bản viết tay bằng bút chì
4. Chọn phím OK
5. Kiểm tra cỡ giấy trong khay, chọn số bản chụp và nhấn OK.

PHÓNG TO, THU NHỎ BẢN CHỤP

Có 3 cách thực hiện phóng to, thu nhỏ bản chụp:



1. Chọn tỉ lệ bản chụp tự động theo cỡ giấy.....AUTO RATIO SELECTION
2. Chọn tỉ lệ bằng các phím tăng, giảm, đặt tỉ lệ....MANUAL RATIO SELECTION
3. Chọn các tỉ lệ độc lập theo 2 trục XY (trục ngang, trục dọc).....XY ZOOM

Chọn kiểu bản chụp gốc	Vị trí đặt bản gốc	Tỉ lệ phóng to, thu nhỏ
Các kiểu bản gốc trừ khi chọn kiểu hình ảnh nét (SUPER PHOTO)	Kính đặt tài liệu	25% - 400%
	RSPF	50% - 200%
Hình ảnh nét(SUPER PHOTO)	Kính đặt tài liệu	50% - 200%
	RSPF	50% - 141%

Cách 1:

1. Đặt bản gốc vào
2. Chọn khổ giấy thích hợp, nhấn phím PAPER SELECT
3. Chọn AUTO IMAGE, tỉ lệ bản chụp phù hợp sẽ tự động được chọn theo cỡ giấy bản gốc và cỡ giấy trong khay đã chọn.
4. Chọn số bản chụp và nhấn START.





Cách 2:

1. Đặt bản gốc vào
2. Chọn COPY RATIO (tỉ lệ phóng to, thu nhỏ bản chụp)
3. Sử dụng phím MENU để chọn tỉ lệ bản chụp ở MENU 1 hoặc MENU 2
4. Dùng các phím tăng, giảm hoặc ZOOM (, ) để đặt tỉ lệ bản chụp mong muốn
5. Nhấn OK
6. Chọn cỡ giấy phù hợp, nhấn PAPER SELECT
7. Chọn số bản chụp và nhấn phím START.

Để quay lại tỉ lệ 100%, chọn COPY RATIO, sau đó nhấn phím START.

Cách 3:

1. Đặt bản gốc vào
2. Chọn COPY RATIO
3. Chọn phím XY ZOOM

4. Dùng phím X để chọn tỉ lệ theo trục X (trục ngang)
5. Dùng phím tăng, giảm để đặt tỉ lệ ( / )
6. Chọn phím Y để đặt tỉ lệ theo trục Y (trục dọc)
7. Dùng phím tăng, giảm để đặt tỉ lệ ( / ). Nếu muốn đặt lại tỉ lệ ở trục X có thể nhấn lại phím X để chọn lại.
8. Chọn phím OK.
9. Chọn khổ giấy thích hợp
10. Chọn số bản chụp và nhấn OK.

TẠM NGỪNG COPY

Chức năng này cho phép tạm dừng công việc in chụp cho một công việc khác. Tuy nhiên không thể sử dụng chức năng này khi đang sử dụng các chức năng: chụp 2 mặt, phân trang, phân nhóm bản chụp, phân trang dập ghim, copy có chèn bìa, chụp quyển sách, chụp nhiều bản gốc có chiều dài khác nhau, JOB BUILD,....

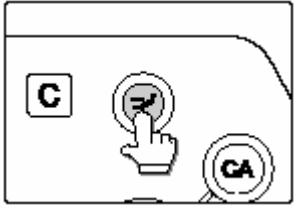
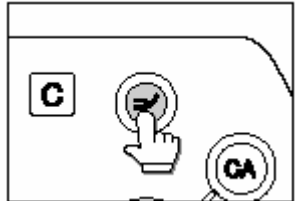
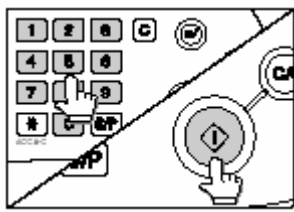
<p>1. Nhấn phím tạm dừng copy INTERRUPT</p> 	<p>2. Bỏ các bản gốc đang chụp ra và đưa các bản gốc mới vào.</p> 
<p>3. Chọn số bản chụp và nhấn START.</p> 	<p>4. Sau khi copy xong, nhấn INTERRUPT một lần nữa để quay lại việc copy ban đầu. Thay các bản gốc ban đầu vào và nhấn START để tiếp tục copy.</p>

CÁC CHỨC NĂNG XẾP BẢN CHỤP

Các chức năng xếp bản chụp bao gồm: phân trang, phân nhóm bản chụp, xếp tách bản chụp, phân trang dập ghim (khi lắp thêm bộ phận FINISHER AR-FN5N)

PHÂN TRANG BẢN CHỤP

Chức năng này sử dụng để xếp bản chụp thành bộ. Các bản chụp sẽ được đưa vào khay trung tâm hoặc các khay khác khi lắp thêm khay phân chia công việc hoặc FINISHER.

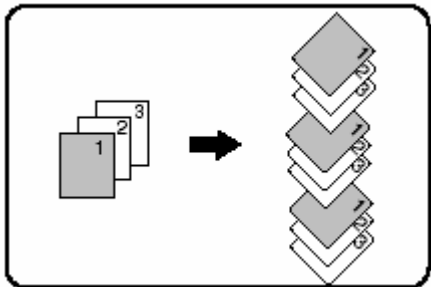

PHÂN NHÓM BẢN CHỤP

Chức năng này sử dụng để xếp bản chụp theo từng trang. Các bản chụp sẽ được đưa vào khay trung tâm hoặc các khay khác khi lắp thêm khay phân chia công việc hoặc FINISHER.

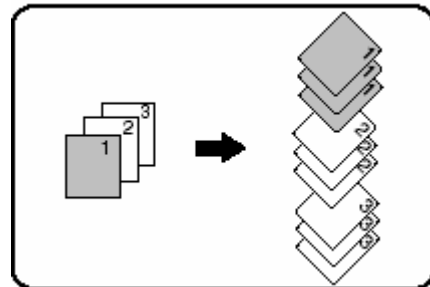

CHỨC NĂNG XẾP TÁCH BẢN CHỤP

Khi sử dụng chức năng này, các bộ bản chụp sẽ xếp tách nhau (như hvẽ), giúp bạn có thể dễ dàng lấy từng bộ để sử dụng.

Offset function "ON"

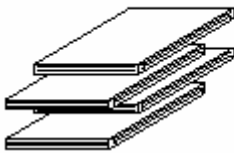

Offset function "OFF"

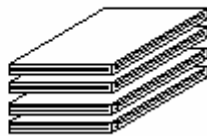

Các bước thực hiện:

1. Đặt bản gốc vào RSPF hoặc trên kính đặt tài liệu.	2. Chọn OUTPUT
------------------------------------------------------	----------------

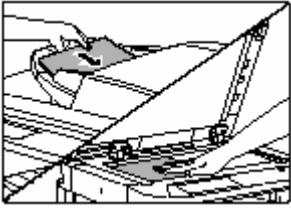
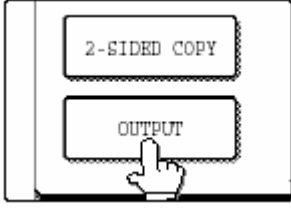
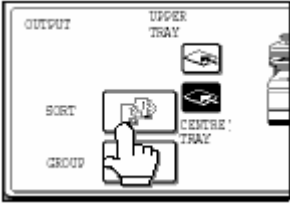
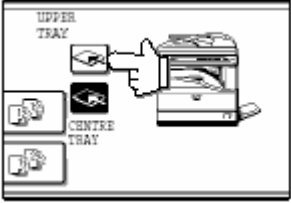
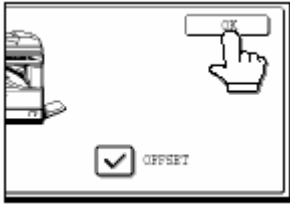
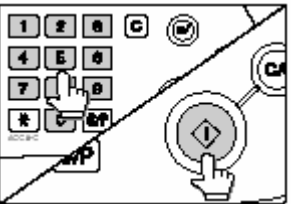
	
<p>3. Chọn chức năng SORT hoặc GROUP</p> 	<p>4. Chọn khay giấy ra (khay trung tâm hoặc khay khác), chỉ sử dụng được khi lắp thêm bộ phân chia công việc hoặc FINISHER.</p> 
<p>5. Nhấn OK.</p> 	<p>6. Chọn số bản chụp và nhấn START.</p> 
<p>7. Khi sử dụng RSPF, máy sẽ bắt đầu copy khi tất cả các bản chụp đã Scan</p>	<p>7. Nếu không sử dụng RSPF, lần lượt cho các bản gốc vào và nhấn START để Scan. Sau khi Scan hết các bản gốc, nhấn phím READ-END để bắt đầu copy.</p>

CHỨC NĂNG PHÂN TRANG DẬP GHIM (KHI LẮP THÊM AR-FN5N)

Các bước thực hiện:

1. Đặt bản gốc vào
2. Nhấn OUTPUT
3. Chọn STAPLE SORT (phân trang dập ghim)
4. Nhấn OK
5. Chọn số bản chụp và nhấn START.

CÁC CHỨC NĂNG ĐẶC BIỆT

Khi nhấn chọn SPECIAL MODES trên màn hình chính chế độ copy, màn hình sẽ mở ra nhóm các chức năng đặc biệt trong chế độ copy.

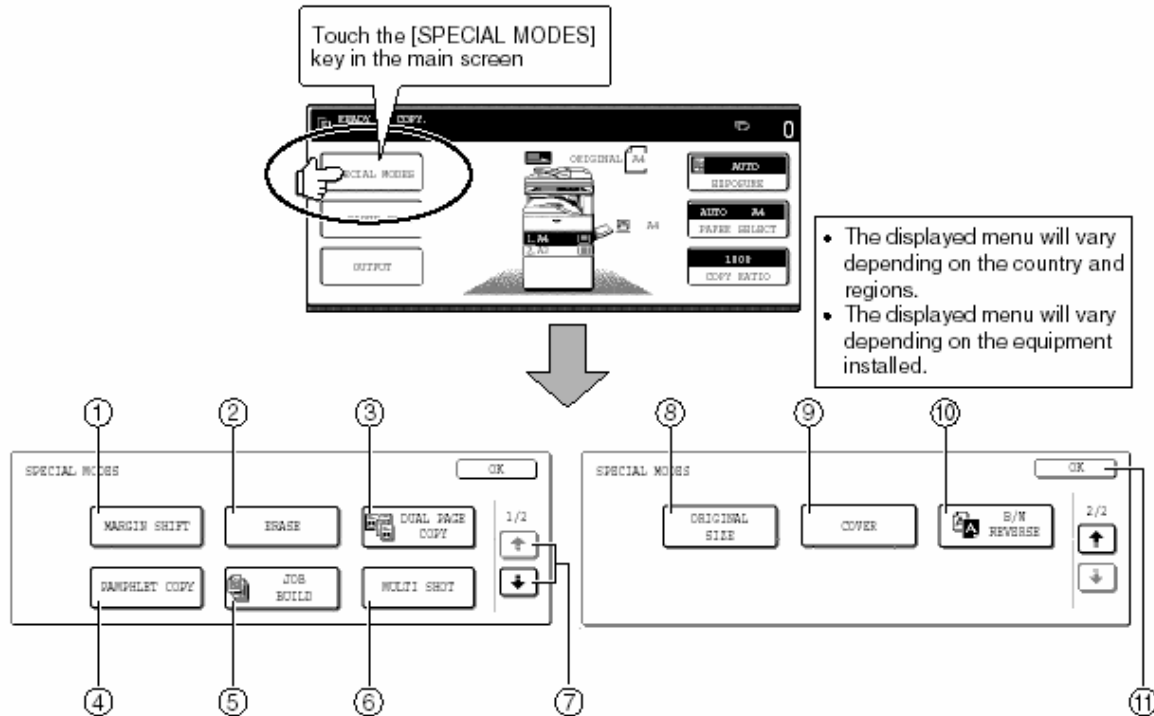

- | | |
|---------------------------------------|---------------------------------------------------|
| 1. Phím dịch lề MARGIN SHIFT | 6. Phím MULTI SHOT (copy nhiều trang vào 1 trang) |
| 2. Phím xoá viền ERASE | 7. Phím dịch chuyển màn hình lên, xuống (↑, ↓) |
| 3. Phím chụp trang đôi DUAL PAGE COPY | 8. Phím chọn cỡ giấy bản gốc ORIGINAL |
| 4. Phím copy quyển sách có gấp gáy | 9. Phím chức năng chèn bìa COVER |
| 5. Phím chức năng JOB BUILD | 10. Phím chức năng đảo đen, trắng |
| | 11. Phím OK |

Các bước chung để sử dụng các chức năng đặc biệt:

1. Nhấn phím SPECIAL MODES

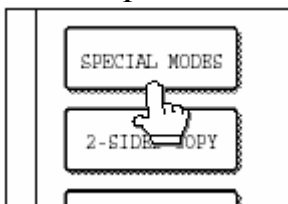

2. Chọn các chức năng đặc biệt cần sử dụng

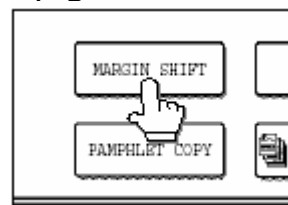

CHỨC NĂNG DỊCH LỀ

Chức năng này cho phép tự động dịch chuyển lề chữ và hình ảnh trên giấy in khoảng 10mm so với bản gốc

Các bước thực hiện:

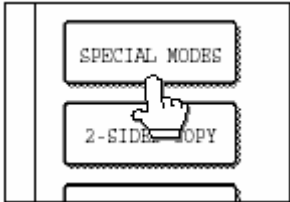
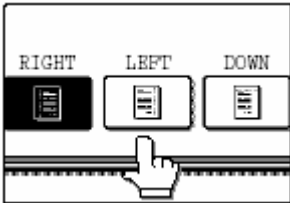
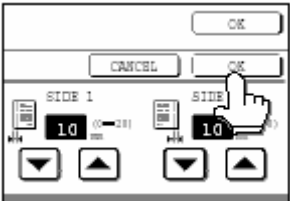
<p>1. Chọn phím dịch lề MARGIN SHIFT trên màn hình nhóm các chức năng đặc biệt.</p> 	<p>2. Chọn hướng dịch chuyển lề (sang trái, sang phải, hoặc dịch xuống)</p> 
<p>3. Điều chỉnh độ rộng dịch chuyển và nhấn OK.</p> 	<p>4. Chọn OK trên màn hình nhóm các chức năng đặc biệt.</p>

CHỨC NĂNG XOÁ VIÊN BẢN CHỤP

Chức năng này cho phép xoá viền đen quanh bản chụp hoặc giữa 2 trang bản chụp khi chụp quyển sách dày.

Xoá viền

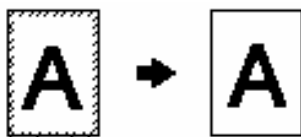

Xoá giữa 2 trang

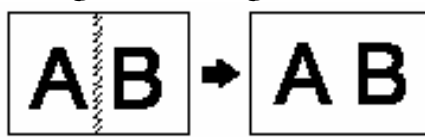

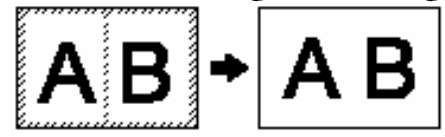

Xoá viền + xoá giữa 2 trang

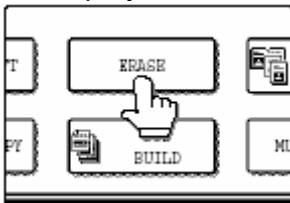
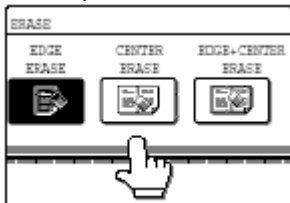

Các bước thực hiện:

<p>1. Chọn phím xoá viền ERASE</p> 	<p>2. Chọn kiểu xoá viền</p> 
------------------------------------------------------------------------------------------------------------------------	-------------------------------------------------------------------------------------------------------------------

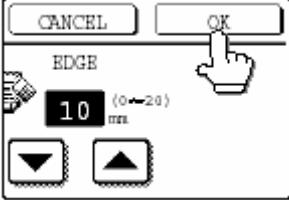
<p>3. Điều chỉnh độ rộng viền cần xoá. Dùng phím ,  để điều chỉnh độ rộng vùng cần xoá, độ rộng 0 – 20mm tăng giảm từng 1mm.</p> 	<p>4. Chọn OK trên màn hình nhóm các chức năng đặc biệt.</p>

CHỨC NĂNG CHỤP TRANG ĐÔI (CHỤP QUYỂN SÁCH)

Các bước thực hiện:

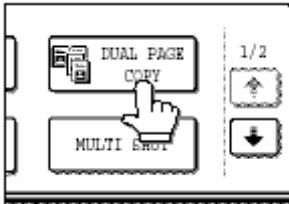
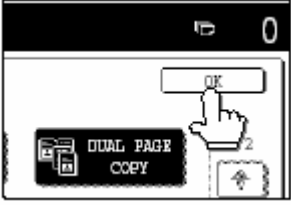
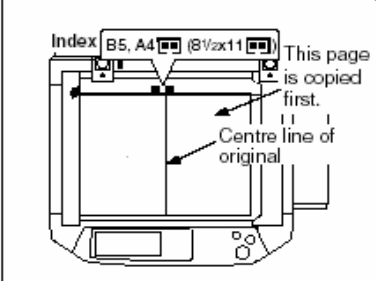
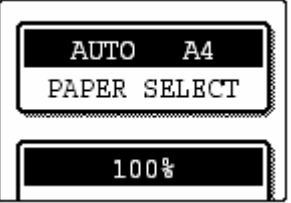
<p>1. Chọn phím chụp trang đôi trên màn hình các chức năng đặc biệt.</p> 	<p>2. Chọn OK</p> 
<p>3. Đặt bản gốc (quyển sách) trên kính. Chú ý căn gáy quyển sách đúng vạch qui định</p> 	<p>4. Chọn khổ giấy sử dụng là A4 hoặc B5, chọn số bản chụp và nhấn START.</p> 

CHỤP QUYỂN SÁCH NHỎ CÓ GẤP GÁY

Chức năng này sử dụng để copy và xếp các bản copy theo thứ tự để đóng thành quyển sách nhỏ có đóng ghim ở giữa. 2 trang bản gốc copy vào một trang và 4 trang bản gốc copy vào một tờ.

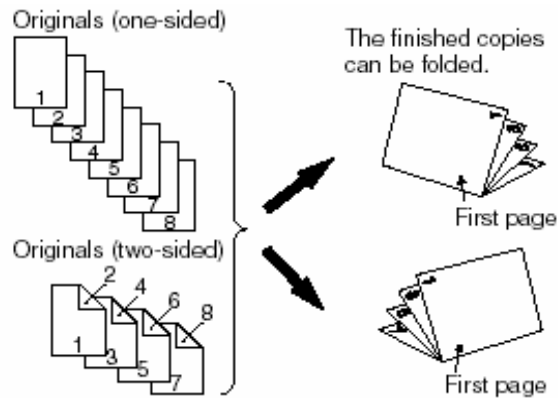

Các bước thực hiện:

1. Chọn chức năng chụp quyển sách có gấp gáy PAMPHLET COPY trên màn hình nhóm các chức năng đặc biệt.

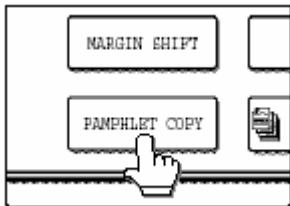

2. Chọn kiểu chụp từ bản gốc 2 mặt hay từ bản gốc 1 mặt.

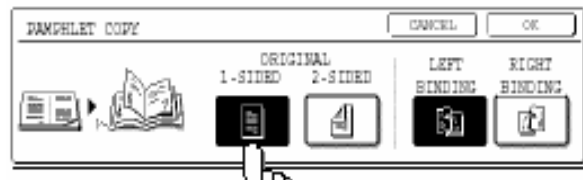

3. Chọn vị trí đóng gáy sách LEFT BINDING (đóng bên trái) hoặc RIGHT BINDING (đóng bên phải), sau đó nhấn OK

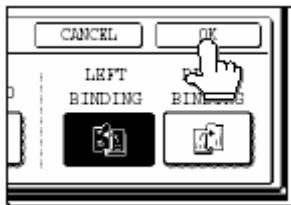

4. Nhấn OK trên màn hình nhóm các chức năng đặc biệt.

5. Đặt các bản gốc vào

6. Chọn khổ giấy thích hợp, chọn số bản

<p><i>Chú ý: Nếu dùng RSPF máy sẽ bắt đầu copy sau khi scan tất cả các bản gốc.</i></p>	<p><i>chụp và nhấn START. Nếu không dùng RSPF, lần lượt đưa các bản gốc vào và nhấn START để scan. Sau khi scan hết các bản gốc, nhấn READ-END để bắt đầu copy.</i></p>
-----------------------------------------------------------------------------------------	-----------------------------------------------------------------------------------------------------------------------------------------------------------------------------

CHỨC NĂNG JOB BUILD

Chức năng này sử dụng khi bạn muốn copy 1 lần từ nhiều bản gốc hơn số lượng bản gốc có thể đặt 1 lần vào RSPF (số lượng giấy tối đa có thể đặt trong RSPF 1 lần là 100 tờ)

Ví dụ: copy 130 tờ (bản gốc), bộ A 100 tờ, bộ B 30 tờ. Đặt bộ A vào trước, máy sẽ scan từ trang đầu tiên của bộ A.

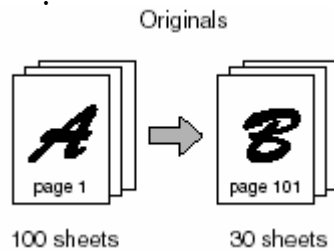

Các bước thực hiện:

1. Chọn chức năng JOB BUILD trên màn hình nhóm các chức năng đặc biệt.
2. Nhấn OK.
3. Đặt các bản gốc vào RSPF
4. Chọn khổ giấy thích hợp, số bản chụp và nhấn START.
Sau khi scan xong các bản gốc của bộ A, đặt tiếp các bản gốc của bộ tiếp theo. Lặp lại bước trên cho đến khi hết các bản gốc bộ B, chú ý bỏ hết các bản gốc trước đã scan trước khi cho vào bản gốc tiếp theo.
5. Nhấn phím READ-END.
Để hủy bỏ chức năng này, nhấn JOB BUILD cho đến khi nó tắt sáng.

COPY NHIỀU TRANG VÀO MỘT TRANG-MULTI SHOT

Chức năng này dùng để copy 2 hoặc 4 trang bản gốc vào 1 trang theo một thứ tự nhất định.

Ví dụ: Copy 4 trang bản gốc vào 1 trang

One-sided copy of one-sided original

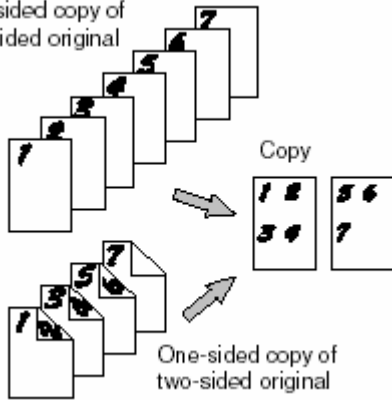

Chú ý:

- Khi sử dụng chức năng này, đặt bản gốc vào và chọn số bản chụp trước khi chọn chức năng copy nhiều trang vào 1 trang MULTI SHOT.
- Tỷ lệ thu nhỏ bản chụp cũng được chọn tự động dựa trên khổ giấy bản gốc và giấy copy, số trang chọn để copy vào 1 trang (tỷ lệ thu nhỏ tối thiểu là 25%)

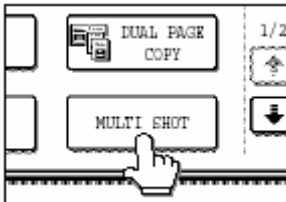
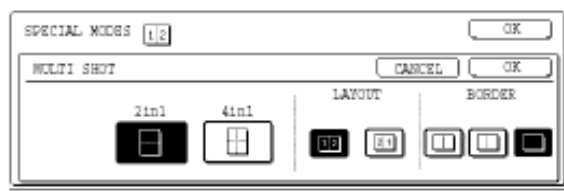
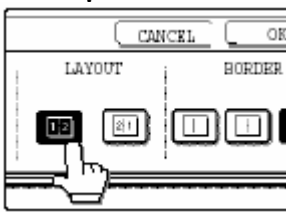
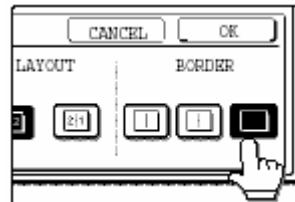

Các bước thực hiện:

<p>1. Chọn chức năng MULTI SHOT trên màn hình nhóm các chức năng đặc biệt.</p> 	<p>2. Chọn số bản chụp vào 1 trang.</p> 
<p>3. Chọn kiểu chụp (thứ tự đặt bản gốc thể hiện trên bản chụp)</p> 	<p>4. Chọn kiểu dòng kẻ (đường phân cách giữa các bản chụp) hoặc không có dòng kẻ.</p> 
<p>5. Chọn OK</p>	<p>6. Nhấn OK trên màn hình nhóm các chức năng đặc biệt.</p>
<p>7. Chọn số bản chụp và nhấn START.</p>	<p>8. Chú ý:</p> <ul style="list-style-type: none"> - Nếu dùng RSPF máy sẽ bắt đầu copy sau khi scan tất cả các bản gốc. - Nếu không dùng RSPF, lần lượt đưa các bản gốc và nhấn START để scan. Sau khi scan hết các bản gốc, nhấn READ-END để bắt đầu copy.

CHỌN KHỔ GIẤY BẢN GỐC

Các bước thực hiện:

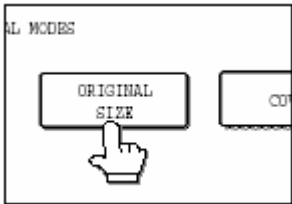
<p>1. Chọn phím  và chọn ORIGINAL SIZE trên màn hình nhóm các chức năng</p>	<p>2. Chọn phím MANUAL.</p>
----------------------------------------------------------------------------------------------------------------------------------------------------------------	-----------------------------

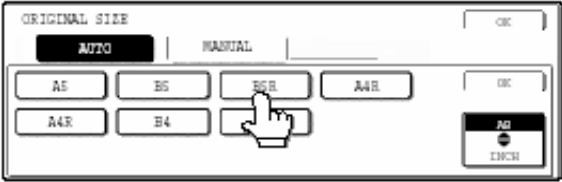
<p>đặc biệt.</p> 	
<p>3. Chọn khổ giấy bản gốc.</p> 	<p>4. Nhấn OK</p>
<p>5. Nhấn OK trên màn hình nhóm các chức năng đặc biệt.</p>	

CHỨC NĂNG COPY CÓ CHÈN BÌA.

Chức năng này sử dụng khi muốn chèn bìa trước, sau hoặc cả trước và sau nhiều bản chụp. Để sử dụng chức năng này, phải dùng RSPF.

Các bước thực hiện:

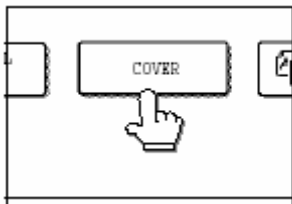
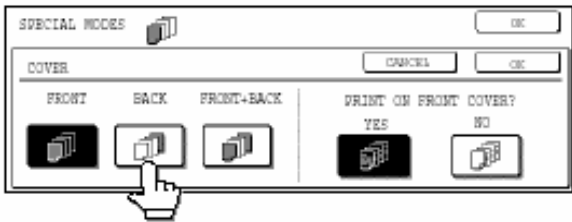
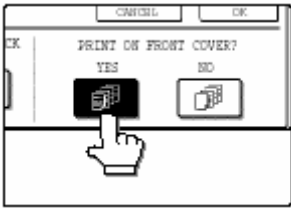
<p>1. Chọn phím  và chọn phím chèn bìa COVER trên màn hình nhóm các chức năng đặc biệt.</p> 	<p>2. Chọn kiểu chèn bìa.</p> 
<p>3. Chọn có in hình hoặc văn bản lên bìa hay không, nếu chọn chức năng này, trang đầu tiên của văn bản sẽ được in trên trang bìa.</p> 	<p>4. Nhấn OK.</p>
<p>5. Nhấn OK trên màn hình nhóm các chức</p>	<p>6. Cho giấy chọn làm bìa vào khay tay. Để</p>

năng đặc biệt.

huỷ bỏ chức năng này, nhấn phím Chèn bìa
COVER COPY 1 lần nữa và chọn
CANCEL.

CHỨC NĂNG CHỤP ĐẢO ĐEN TRẮNG

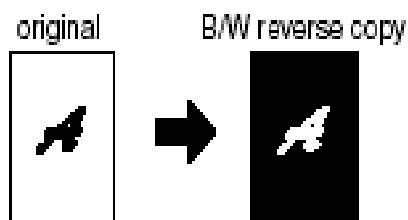

Các bước thực hiện:

1. Chọn phím  và chọn chức năng chụp đảo đen trắng B/W RESERVER
2. Chọn OK trên màn hình các chức năng đặc biệt.